

# Beta

## RSC 55

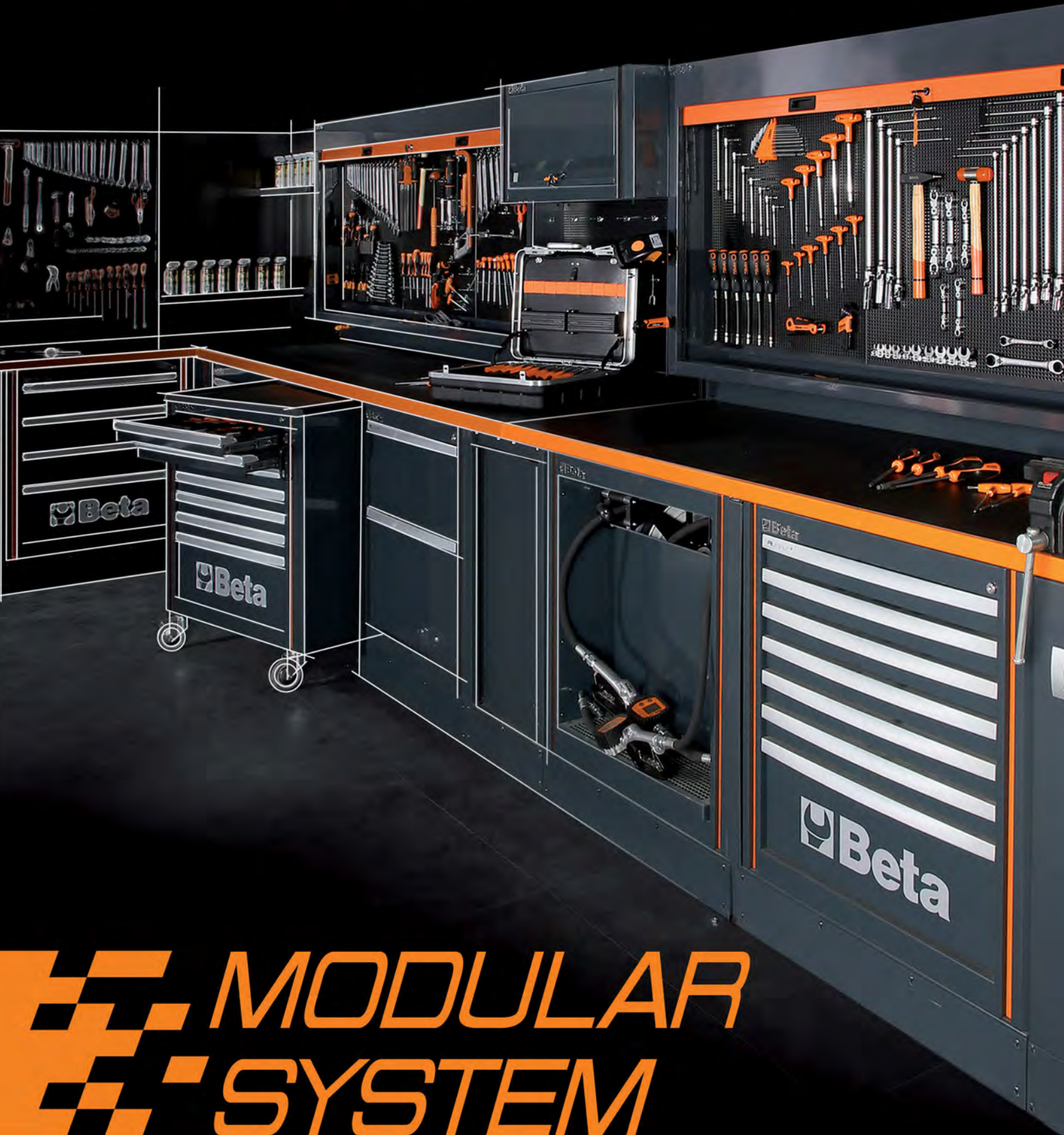

**MODULAR  
SYSTEM**

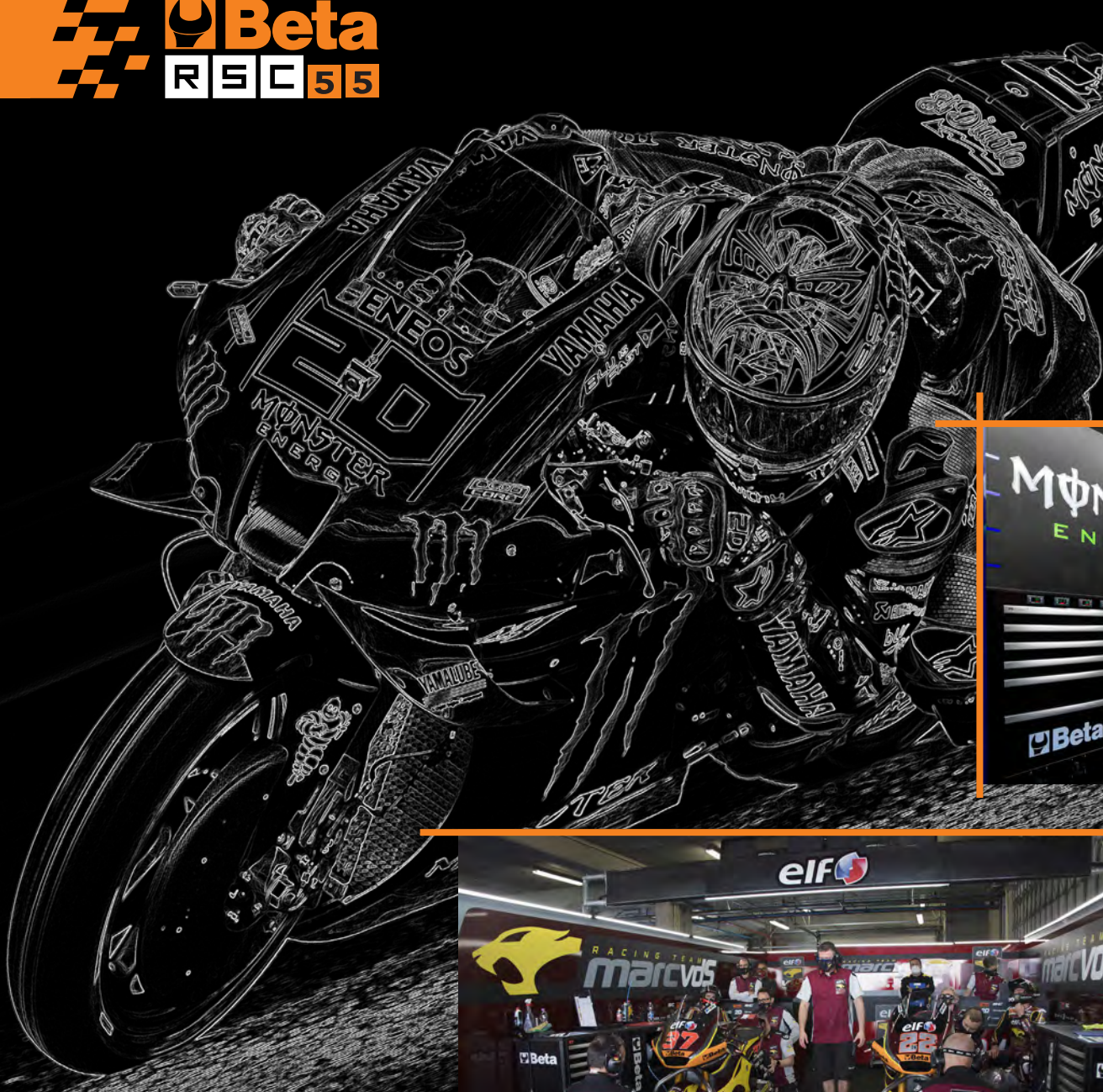

# 50 Years in Motorsports



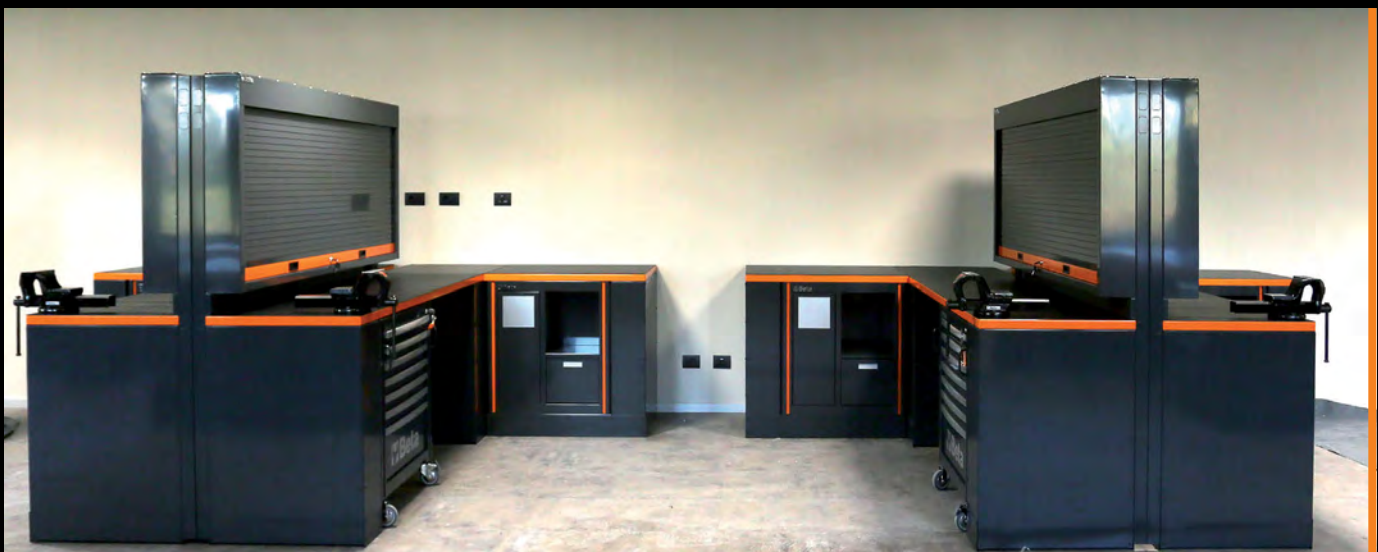



# MODULÁRIS MŰHELYBERENDEZÉS C55

Hogy megfeleljen az egyre inkább a minőség, a design és a személyre szabottság igényével jelentkező piacnak, a Beta Utensili kifejlesztette a "Racing System C55" moduláris műhelyberendezési rendszert, hogy lehetővé tegye Önöknek egy modern és a szükségleteknek mindenben megfelelő munkahelyi környezet létrehozását.



## SZERVEZETTSÉG

Egy észszerűen szervezett munkaállomás lehetővé teszi a munkavégzés optimalizálását

## KIALAKÍTÁS

Igényes és lenyűgöző kivitel, hogy a munkahely egy rendezett és kellemes környezetet biztosítson

MADE IN ITALY

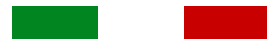

## MINŐSÉG

A legjobb „Made in Italy“  
Beta minőség a műhely  
berendezéséhez

## MODULARITÁS

A rendelkezésre álló hely és az igények  
alapján összeállítható műhely

## C55 055000000

### Teljes műhelyberendezés összeállítás

A teljes összeállítás a következőkből áll:

- 1 ajtós szekrény (C55A1)
- 2 ajtós szekrény (C55A2)
- Munkapad (C55BO/2)
- Munkapad csatlakozókkal (C55PRO BO/2)
- 7 fiókos mobil szerszámkocsi (C55C7)
- Rögzített 2 fiókos modul (C55M2)
- Rögzített 7 fiókos modul (C55M7)
- Rögzített szervizmodul (C55MS)
- Polcos fal (C55/2PM)
- Szerszámtartó fal redőnnyel (C55PS-O)



3 magasságában állítható  
belső tárolórekeszsel  
rendelkező szekrények



Gázrugós falipolcok  
az ajtó nyitásának/zárásának  
elősegítésére

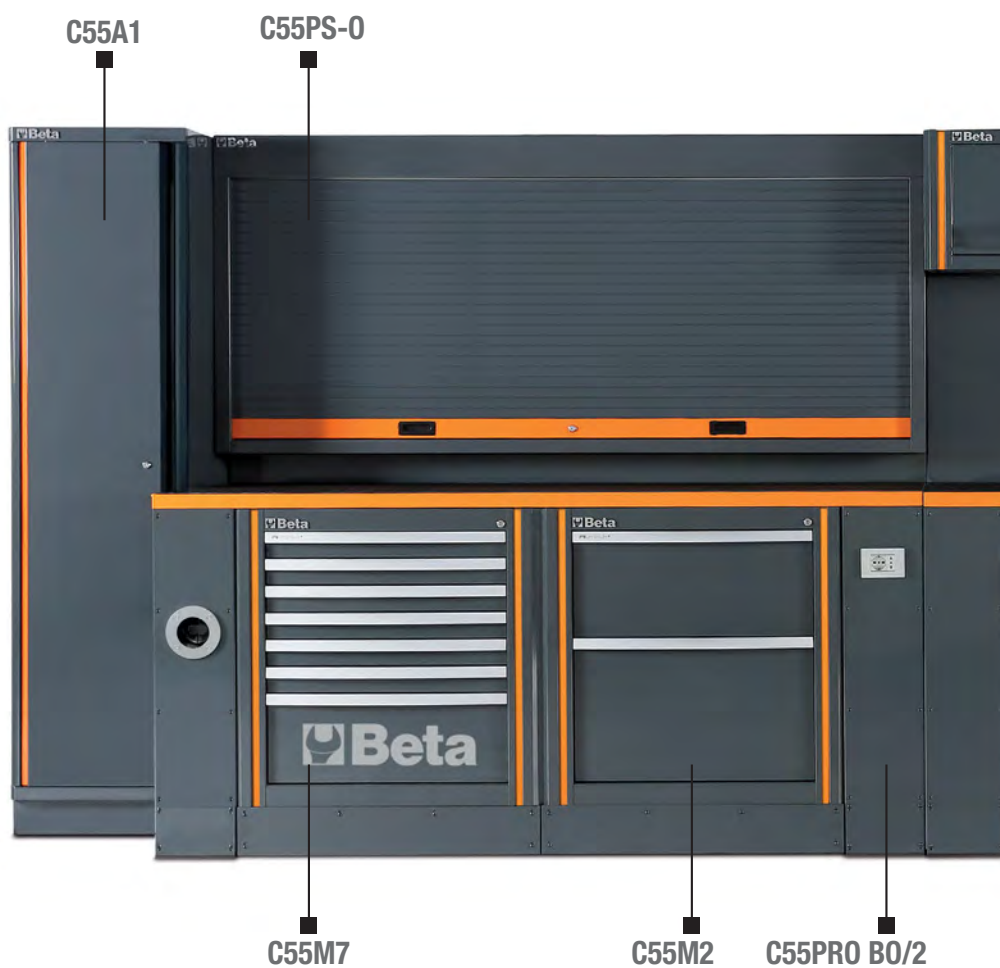

Beépített sűrített levegő csatlakozó  
Ø 8 mm dobbal  
Hosszúság: 10 m



Alumínium fiók előlap a fiók teljes hosszán  
átvezetett gyorskioldó rendszerrel



Zárral ellátott alumínium  
redőny a szerszámok védelme céljából

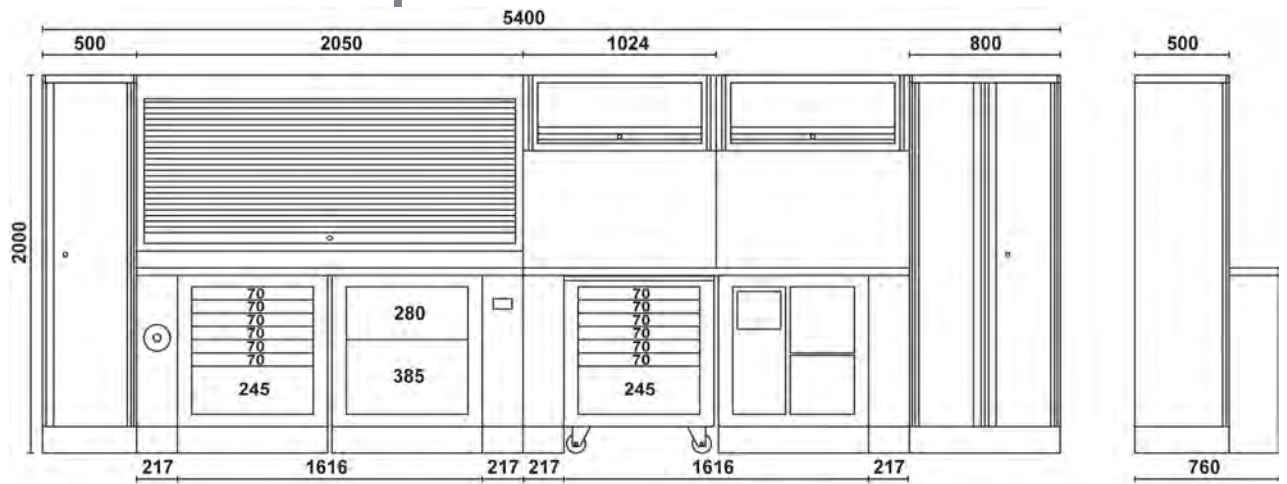

C55/2PM

C55A2



Önhordó szerkezet

C55C7

C55MS

C55BO/2



Áram csatlakozó  
Schuko 16/10A  
és EU 10A



A Beta habszivacs modulok használatára  
előkészített fiókok



Szerszámkocsi. A kezelő könnyen  
előhúzhatja a 2 rögzített és  
2 elforgatható kerék segítségével



Az egyetlen  
felületekhez alkalmazkodó  
állítható tartólábak

# MŰHELYBERENDEZÉS ÖSSZEÁLLÍTÁS



## C55AB

055000020

### Műhelyberendezés összeállítás

Az összeállítás a következőkből áll:

- 2 ajtós szekrény (C55A2)
- Munkapad (C55BO/2)
- Rögzített 7 fiókos modul (C55M7)
- Rögzített szervizmodul (C55MS)
- Polcos fal (C55/2PM)

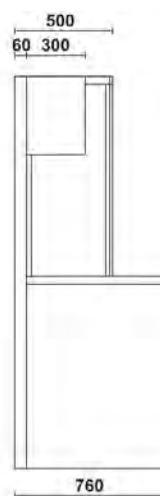
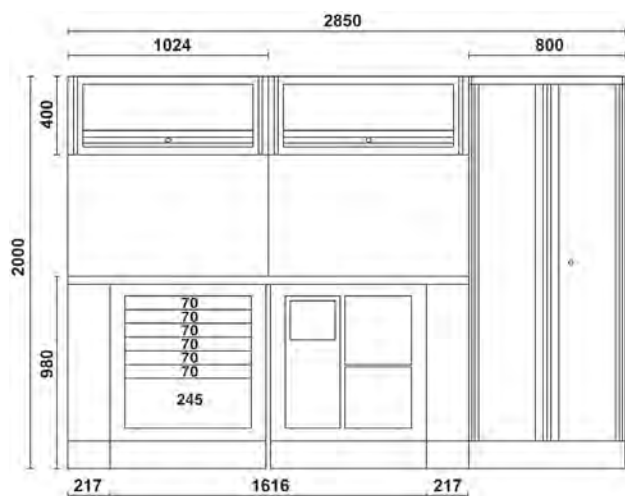



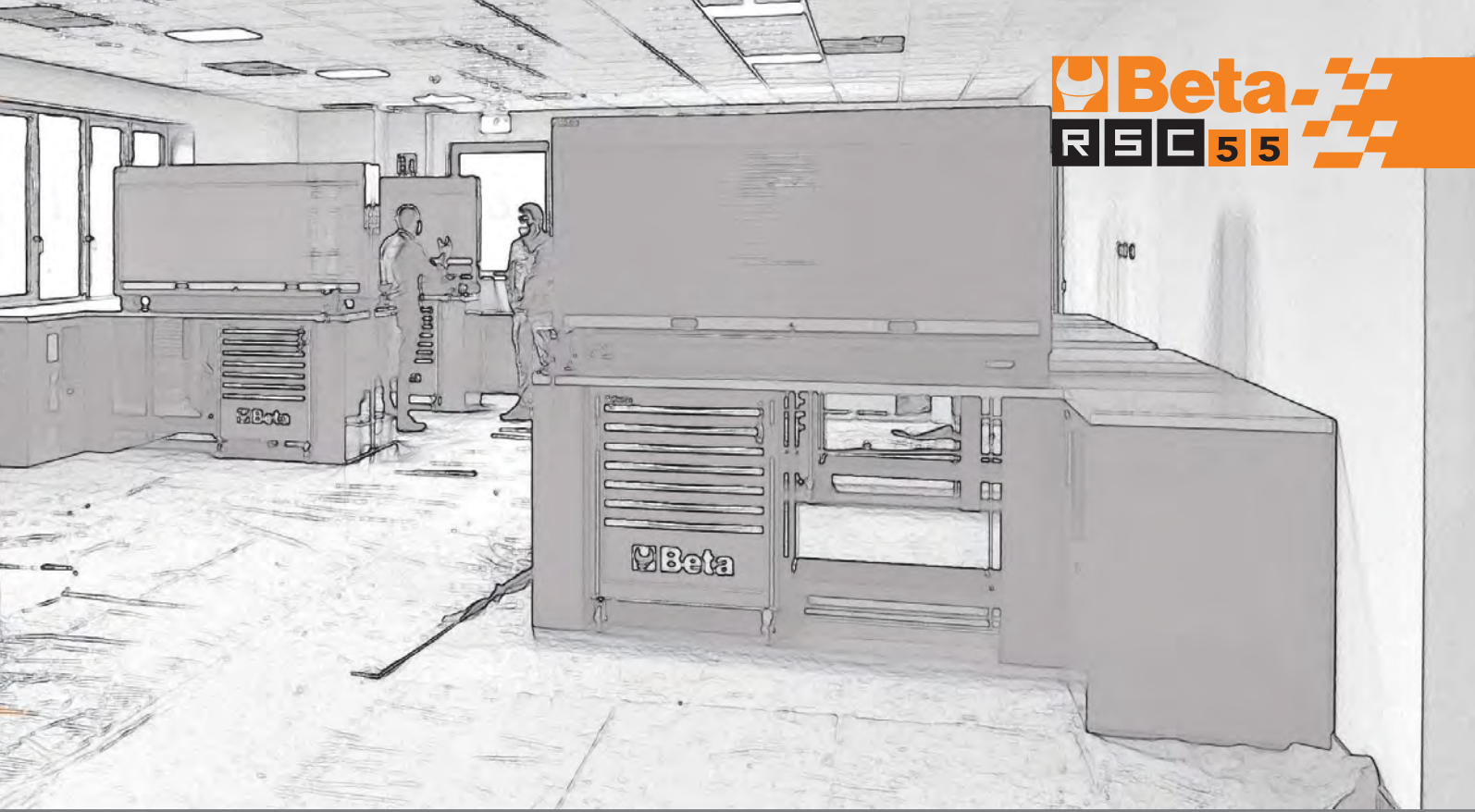

## C55PB/3 055000035

### Műhelyberendezés összeállítás

Az összeállítás a következőkből áll:

- Munkapad (C55BO/2)
- 8 fiókos szerszámkocsi műhelyberendezéshez (C55C8)
- 2 nagy fiókos rögzített modul (C55M2)
- Redőnyös szerszámtró fal (C55PS-O)

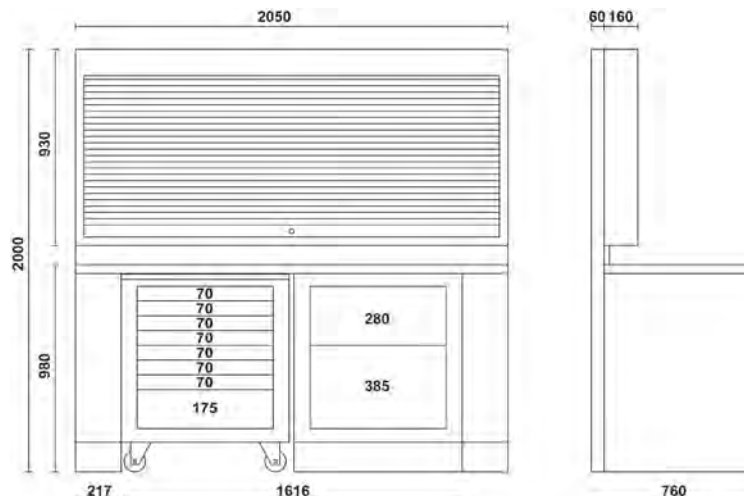

## C55PB-PRO/7

055000065

Munkaállomás az RSC55 műhelyberendezés összeállításához

**Tartalma:**

- Munkapad munkalappal (C55BO/2)
- 7 fiókos rögzített modul (C55M7)
- Rögzített szervizmodul (C55MS)
- Szerszámtartó (C55/2PM)
- 2 fal szekrénnel (C55/PF)

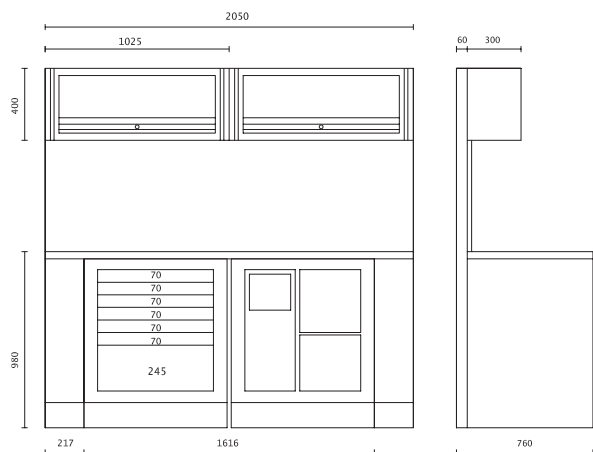

## C55PB-PRO/8

055000066

Munkaállomás az RSC55 műhelyberendezés összeállításához

**Tartalma:**

- Munkapad munkalappal (C55BO/2)
- 7 fiókos, teleszkópos szerszámkocsi (C55C7)
- Redőnyös szerszámtartó fal (C55PS-O)
- Rögzített kétajtós modul (C55MA)

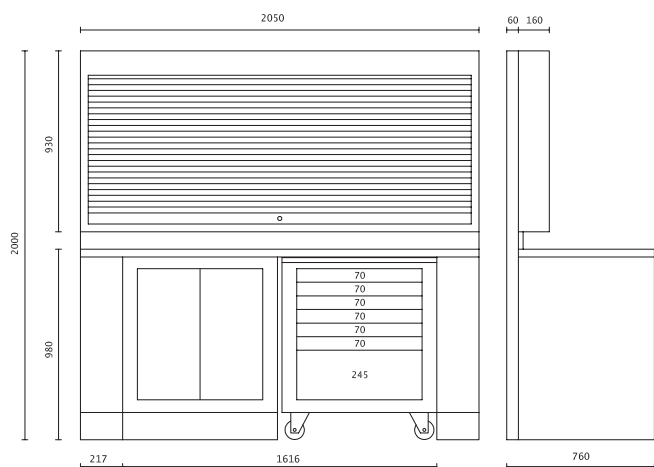

# MUNKAPAD

## A műhely berendezésének első lépése a munkapad kiválasztása.

A Beta előre kialakított 2, 2,8 és 4 méter széles, szürke és narancssárga változatokat kínál (14-15. oldal).

Ezzel együtt a munkapadot a saját igényeinek megfelelően is kialakíthatja kiválasztva a munkalapot (17. oldal) és a mindkét oldalra felszerelhető, függőlegesen állítható, egyes vagy kettes kialakításban, konnektorral és tömlő- vagy kábeldobbal szerelt lábakat (16. oldal).



A munkapadok alatt elhelyezkedő tetszőlegesen választott mobil vagy rögzített, fiókokkal vagy kiszolgáló eszközökkel szerelt modulok a berendezés részei (18÷21 oldal).

A moduláris rendszer a felső részhez is számos megoldást kínál, így választhat egyszerű, függesztett vagy redőnyös paneleket akár dugaljakkal (22÷24, 26 oldal).

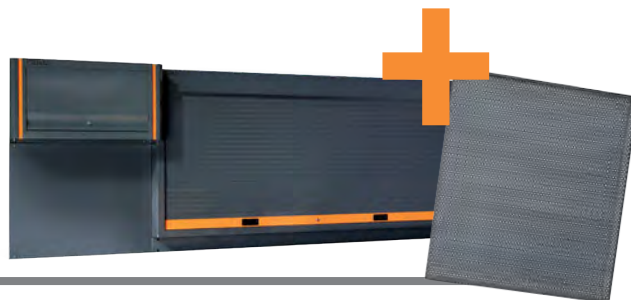

A kiegészítők széles skálájából választva pedig az igényeinek megfelelően teheti teljessé a műhelyberendezést (30÷31 oldal).



**A moduláris megoldás az igények és a rendelkezésre álló hely változásának megfelelően bármikor bővíthető és átalakítható.**

**MUNKAPAD  
2 m**

**MUNKAPAD  
2,8 m**

**MUNKAPAD  
4 m**





# MUNKAPAD



- Állítható magasságú lábak

## C55B/2

2 méteres munkapad  
műhelyberendezéshez

Ütéselnyelő és szénhidrogéneknek ellenálló,  
karcálló PVC réteggel bevont munkalap (2050x700 mm)

- Furatok a(z) 1599F/150 satu rögzítéséhez (külön kell megrendelni)
- 2 pad alatti modul elhelyezésére előkészítve
- Állítható magasságú lábak



A 2 változat a munkalap színében tér el egymástól

800  
kg

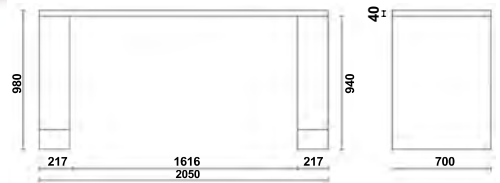

## C55B/2,8

2,8 méteres munkapad  
műhelyberendezéshez

Ütéselnyelő és szénhidrogéneknek ellenálló,  
karcálló PVC réteggel bevont munkalap  
(2850x700 mm)

- Furatok a(z) 1599F/150 satu rögzítéséhez (külön kell megrendelni)
- 3 pad alatti modul elhelyezésére előkészítve
- Állítható magasságú lábak



A 2 változat a munkalap színében tér el egymástól

600  
kg

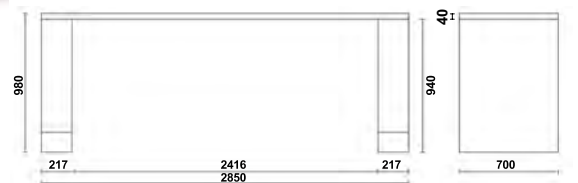
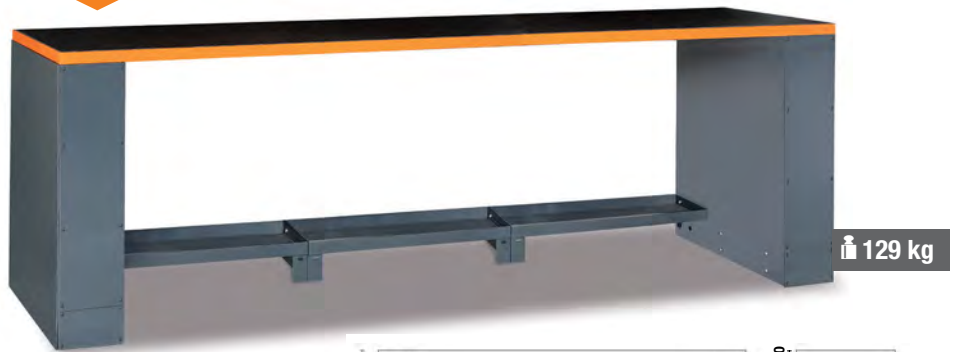

## C55B/D4

4 méteres, két munkaállásos  
munkapad középső lábbal

Ütéselnyelő és szénhidrogéneknek  
ellenálló, karcálló PVC réteggel bevont  
munkalap (4100x700 mm)

- Furatok a(z) 1599F/150 satu rögzítéséhez (külön kell megrendelni)
- Állítható magasságú lábak
- Dupla szélességű középső láb (365x750 mm) beépített ajtós tárolórekeszsel



A 2 változat a munkalap színében tér el egymástól

1600  
kg

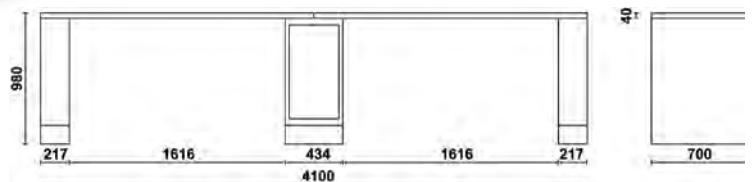



## ÜTÉSELNYELŐ ÉS SZÉNHYDROGÉNEKNEK ELLENÁLLÓ, KARCÁLLÓ PVC RÉTEGGEL BURKOLT, 700 MM SZÉLES MUNKALAP BEÉPÍTETT ELEKTROMOS CSATLAKOZÓKKAL ÉS KÁBELDOBBAL.

- Schuko csatlakozó 16/10 A
- EU csatlakozó 10A
- Sűrített levegős csatlakozó Ø 8 mm tömlődobbal. Hosszúság: 10 m
- Furatok a(z) 1599F/150 satu rögzítéséhez (külön kell megrendelni)
- Állítható magasságú lábak

### C55PRO B/2

2 méteres munkapad műhelyberendezéshez

- 2 pad alatti modul elhelyezésére előkészítve



A 2 változat a munkalap színében tér el egymástól

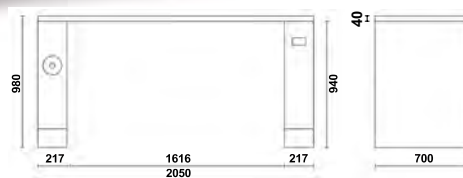

### C55PRO B/2,8

2,8 méteres munkapad műhelyberendezéshez

- 3 pad alatti modul elhelyezésére előkészítve



A 2 változat a munkalap színében tér el egymástól

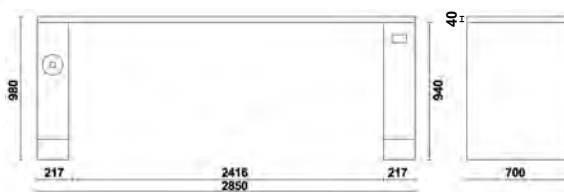
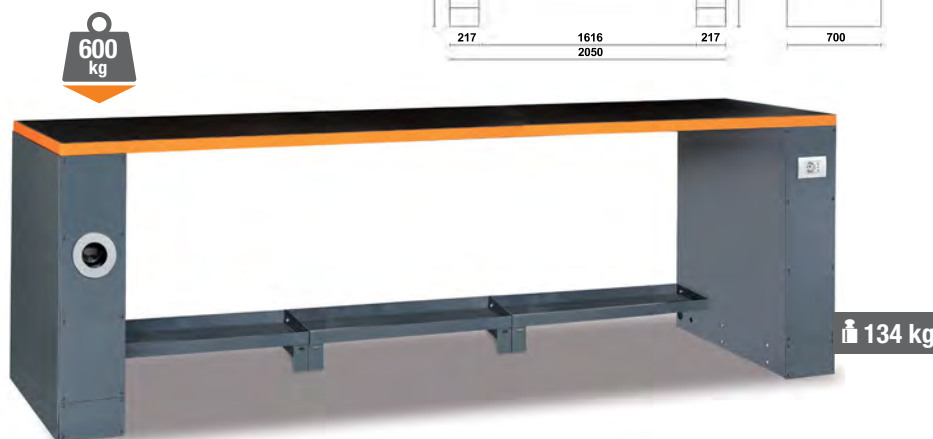

### C55PRO B/D4

4 méteres két munkaállomásos munkapad középső lábbal

- Dupla szélességű középső láb (365x750 mm) beépített ajtós tárolórecesszel



A 2 változat a munkalap színében tér el egymástól

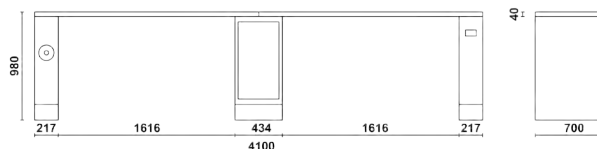

# LÁB MUNKAPADHOZ

## C55B/G

Univerzális láb munkapadhoz

- Fügőlegesen állítható talp
- A munkapad mindkét oldalára felszerelhető
- Szemből és oldalról nyitható szerelőnyílás

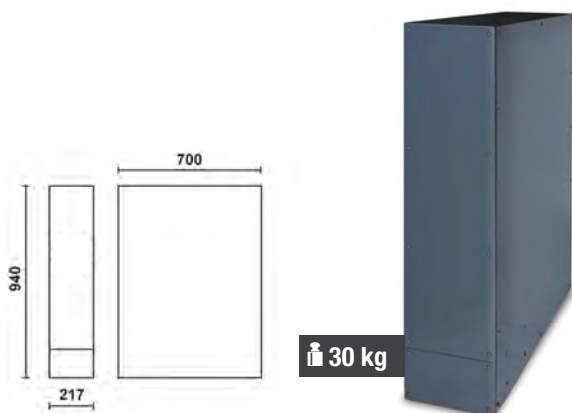

 30 kg

## C55B/GAA

Univerzális lábazat munkapadhoz beépített tömlődobbal

- Beépített automata tömlődob pneumatikus levegőhöz vagy vízhez (Ø 8 mm) 1901BM/8
- Tömlő hossz: 10 m
- Fügőlegesen állítható talp
- Szemből és oldalról nyitható szerelőnyílás

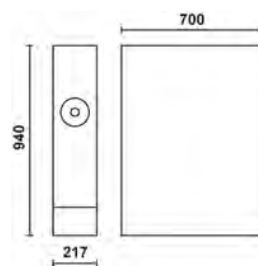

 35 kg

## C55B/GDS

Kettős láb műhelyberendezés munkapadhoz

- Rakodórekesz 365x750 mm, zárófedéllel
- Állítható magasságú lábakkal



 45 kg

## C55B/GDP

Kettős láb műhelyberendezés munkapadhoz

- Papírtekerstartó rekesz
- Rakodórekesz zárófedéllel
- Állítható magasságú lábakkal



 45 kg

## C55B/GE

Univerzális láb konnektorral munkapadhoz

- Schuko aljzat 16/10A
- EU csatlakozó 10A
- Fügőlegesen állítható talp
- Szemből és oldalról nyitható szerelőnyílás



 30 kg

## C55B/GAE

Univerzális láb elektromos kábeldobbal munkapadhoz

- Beépített automata kábeldob Schuko csatlakozóval (1848 modell).
- Kábelhossz: 15 m
- Hővédett
- Fügőlegesen állítható talp
- Szemből és oldalról nyitható szerelőnyílás

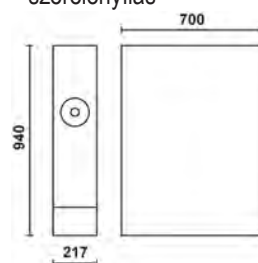

 35 kg



# MUNKALAP

## C55/PL-1,024

C55/PLO-1,024  
055000130

C55/PLG-1,024  
055000131

A 2 változat a munkalap színében tér el egymástól

1 méteres munkalap munkapad bővítéséhez

Ütéselnyelő és szénhidrogéneknek ellenálló, karcálló PVC réteggel burkolt, festett lemez munkalap (1024x700 mm)



21 kg



## C55B PT/2

C55BO PT/2  
055000106

C55BG PT/2  
055000116

A 2 változat a munkalap színében tér el egymástól

2 méteres munkalap

Ütéselnyelő és szénhidrogéneknek ellenálló, karcálló PVC réteggel burkolt, festett lemez munkalap (2050x700 mm)

Furatok a(z) 1599F/150 satu rögzítéséhez, amit külön kell megrendelni



43 kg



## C55B PT/2,8

C55BO PT/2,8  
055000266

C55BG PT/2,8  
055000286

A 2 változat a munkalap színében tér el egymástól

2,8 méteres munkalap

Ütéselnyelő és szénhidrogéneknek ellenálló, karcálló PVC réteggel burkolt, festett lemez munkalap (2850x700 mm)

Furatok a(z) 1599F/150 satu rögzítéséhez, amit külön kell megrendelni



61 kg



## C55RB

Karcálló, szénhidrogéneknek ellenálló PVC burkolat

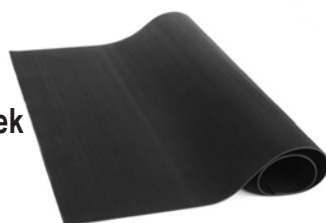

700x700mm munkapadhoz

055000199

2 méteres munkapadhoz

055000195

1 méteres munkapadhoz

055000198

2,8 méteres munkapadhoz

055000196

## 1599F/150

015990150

Párhuzamsatu munkapadhoz  
Edzett pófák és vezetősín



L1	BxH	Ø	A Max
150 mm	125x62 mm	13 mm	200 mm

## C55B/VS

055000095

alsó munkalap konzol műhely munkapadokhoz, 0,8 m széles

Méretetek: 800x230x60 mm



4 kg

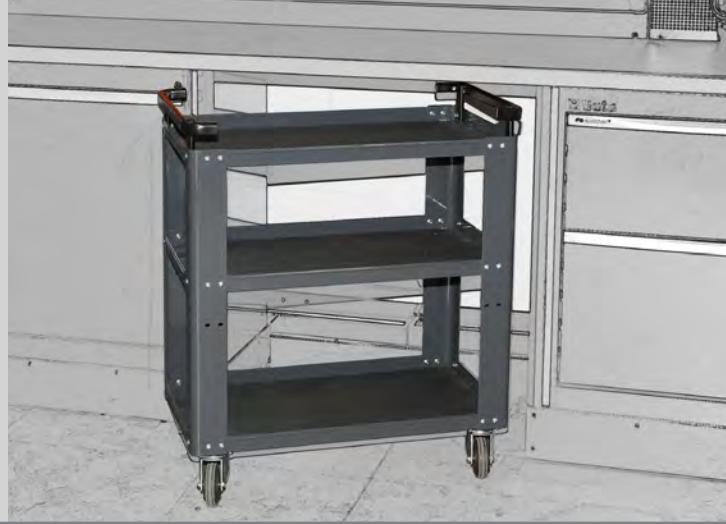

# SZERSZÁMKOCSI

## C55T3

055000219

### Kocsi

- 3 csúszásmentes bordázott gumival fedett munkalap
- Ergonomikus fogantyú
- A központi munkalap kétféleképpen is rögzíthető
- 4 kerék, Ø 100 mm:  
2 rögzített és 2 forgókerék (egy kerék fékezhető).
- Statikus teherbírás: 200 kg (3 polc között elosztva)

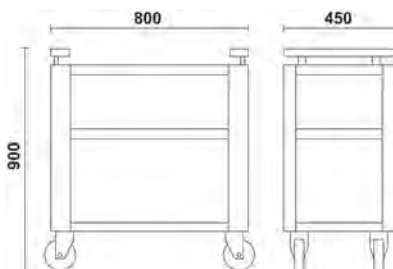

## C55C7

055000201

### 7 fiókos szerszámkocsi

- 7 fiók 588x367 mm, teleszkópos, csapágyazott**
- 4 kerék Ø 100 mm, 2 rögzített (egyik fékkel) és 2 elfordítható
  - Alumínium nyitórendszer, a szerszámkocsi teljes hosszában elhelyezve
  - A fiókok habgumival bélelték
  - Központi zár elöl
  - Hőformált tálcák elhelyezési lehetősége

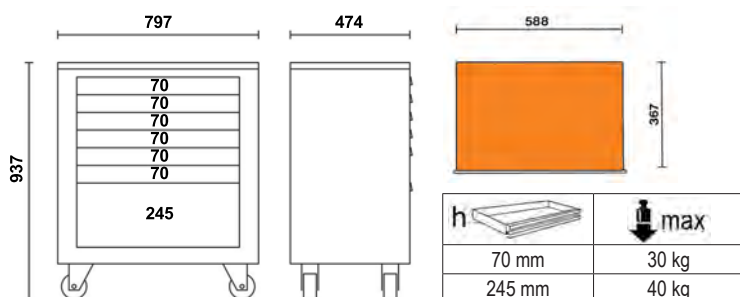

## C55C8 055000206

### 8 fiókos szerszámkocsi

8 fiók 588x367 mm, teleszkópos, csapágyazott

- 4 kerék Ø 100 mm, 2 rögzített (egyik fékkel) és 2 elfordítható
- Alumínium nyitórendszer, a szerszámkocsi teljes hosszában elhelyezve
- A fiókok habgumival bélelték
- Központi zár elöl
- Hőformált tálcák elhelyezési lehetősége

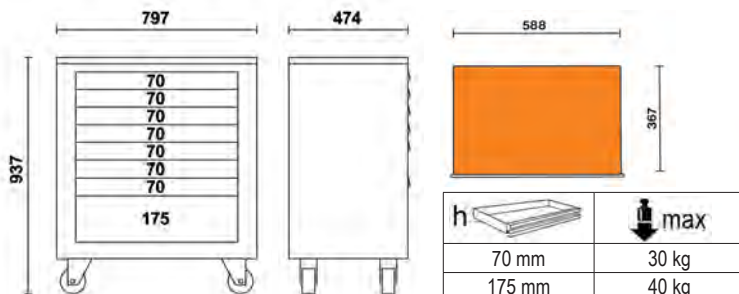

## C55M4 055000212

### 4 fiókos rögzített modul

4 fiók (588x367 mm), teleszkópos, csapágyazott

- Alumínium nyitórendszer, a szerszámkocsi teljes hosszában elhelyezve
- A fiókok habgumival bélelték
- Központi zár elöl

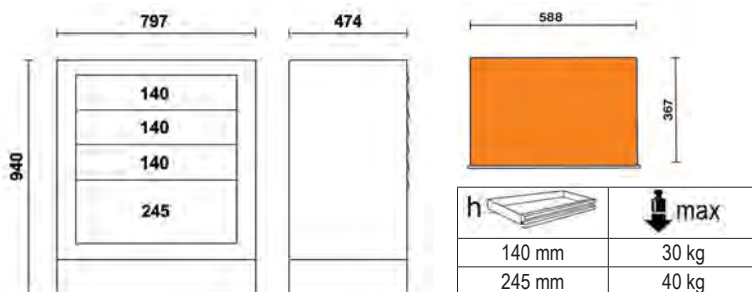

## C55M7 055000203

### 7 fiókos rögzített modul

7 fiók 588x367 mm, teleszkópos, csapágyazott

- Alumínium nyitórendszer, a fiók teljes hosszában elhelyezve
- A fiókok habgumival bélelték
- Központi zár elöl
- Hőformált tálcák elhelyezési lehetősége

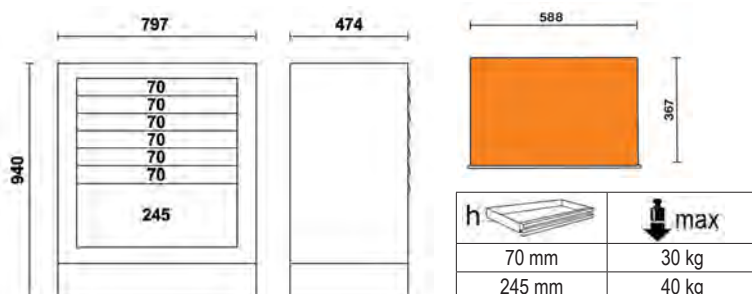

## C55M8 055000207

### 8 fiókos rögzített modul

8 fiók 588x367 mm, teleszkópos, csapágyazott

- Alumínium nyitórendszer, a fiók teljes hosszában elhelyezve
- A fiókok habgumival bélelték
- Központi zár elöl
- Hőformált tálcák elhelyezési lehetősége

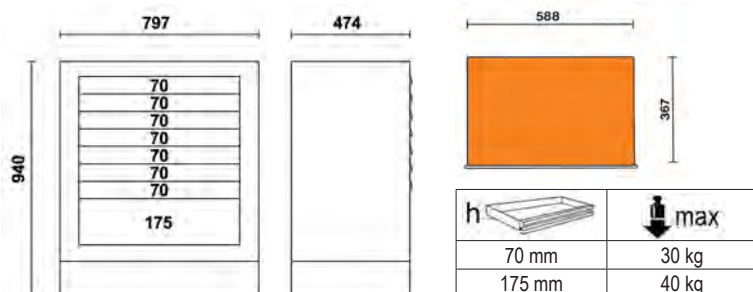

## C55M2 055000202

### 2 fiókos rögzített modul

2 fiók 588x367 mm, teleszkópos, csapágyazott

- Alumínium nyitórendszer, a fiók teljes hosszában elhelyezve
- A fiókok habgumival bélelték
- Központi zár elöl

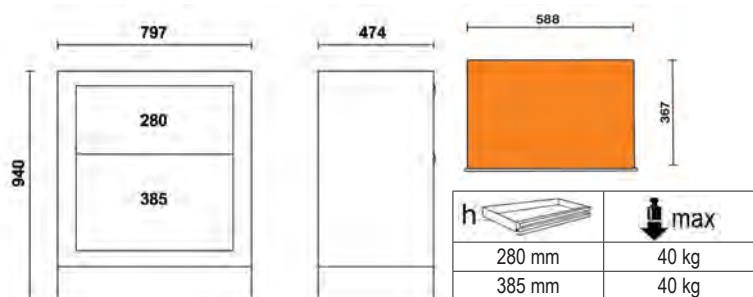

## C55MS 055000204

### Rögzített szervizmodul

- Beépített hulladéktartó
- Üreg a papírtekerstartó számára
- 1 rakodófiók 305x270 mm



## C55CS

055000208

### Rögzített modul szelektív hulladékokhoz

- Kihúzható 588x465 mm méretű hulladékgyűjtő rekesz, golyóscsapágyas teleszkópos vezetőkön
- 2 nagy térfogatú kihúzható belső tartály a hulladék szétválasztásához



62 kg

## C55MA

055000205

### 2 ajtós rögzített modul

- Push&Pull nyitórendszer
- Zárral ellátva
- Magasságában állítható belső polccal

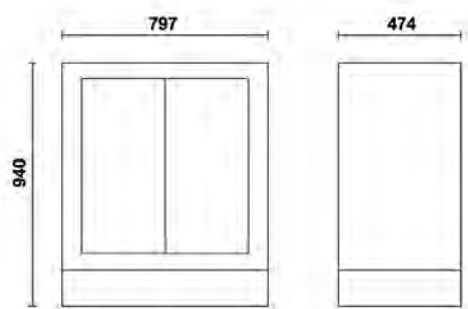

75 kg

## C55MDO

055000210

### Rögzített olajelosztó modul

- 2 tekercselőt tartalmaz 7m - 1/2" gumicsővel
- 2 digitális literszámlálóval rendelkező pisztoly, automatikus cseppvéddel
  - legnagyobb szállítási mennyiség: 35 l/p
  - viszkozitás: 8÷5000 mPas

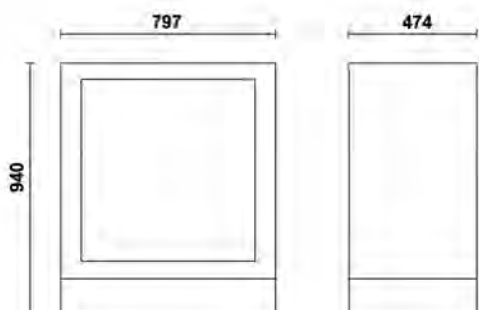

94 kg

ELEJE

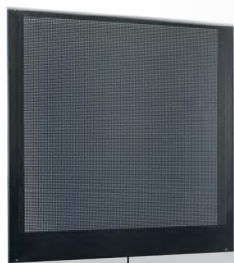

C55PFA-1,0

### C55PFA-1,0

055000316

#### 1 m széles perforált szerszámtartó panel

Perforált acél szerszámtartó panel (1024x1020x25 mm)



C55PM

### C55PM

055000302

#### 1 m széles függesztett szekrény

Méret: 1024x400x300 mm, gázrugós megoldás az ajtó könnyebb nyitására és zárására

### C55PT1,0X0,6

055000314

#### 1 m széles panel faliszekrény alá

Méret: 1024x620x25 mm



C55PT1,0x0,6



C55PM

### C55PM

055000302

#### 1 m széles függesztett szekrény

Méret: 1024x400x300 mm, gázrugós megoldás az ajtó könnyebb nyitására és zárására

### C55PTE-1,0

055000319

#### 1 m széles panel faliszekrény alá

Méret: 1024x620x25 mm  
2 elektromos aljzat fogadására (az aljzat nem tartozék)



C55PTE-1,0



C55PM

### C55PM

055000302

#### 1 m széles függesztett szekrény

Méret: 1024x400x300 mm, gázrugós megoldás az ajtó könnyebb nyitására és zárására

### C55PT1,0X0,6

055000314

#### 1 m széles panel faliszekrény alá

Méret: 1024x620x25 mm



C55/PF

### C55/PF

055000307

#### 1 méter széles szekrény alatti perforált szerszámtartó panel

Perforált szerszámtartó panel (1024x620 mm) az 1,0X0,6 méretű C55PT-hez



### C55P/MCD

055000257

Összekötő tartó konzol a panelek toldásához



2000



# SZERSZÁMTARTÓ FALAK

# 2 m

## C55/2PM 055000301

### 2 polcos fal

- 2 db 1024x400x300 mm méretű polc, az ajtók nyitásának és zárásának megkönnyítésére gázrugókkal felszerelve
- 2 fali panel 1024x620 mm, C55/PF perforált szerszámtartó panelek számára (külön kell rendelni)
- Önhordó szerkezettel rendelkezik
- 2 méteres munkapadhoz társítható

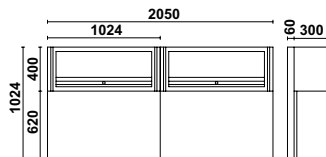

 80 kg



C55PFA-1,0

C55PFA-1,0

## C55PFA-1,0

 055000316

### 1 m széles perforált szerszámtartó panel

Perforált acél szerszámtartó panel (1024x1020x25 mm)



C55PM

C55PM

## C55PM

 055000302

### 1 m széles függesztett szekrény

Méret: 1024x400x300 mm, gázrugós megoldás az ajtó könnyebb nyitásához és zárásához

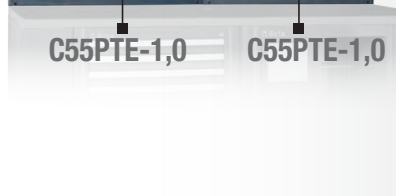

C55PTE-1,0

C55PTE-1,0

## C55PTE-1,0

 055000319

### 1 m széles panel faliszekrény alá

Méret: 1024x620x25 mm  
2 elektromos aljzat fogadására (az aljzat nem tartozék)



C55PM

C55PM

## C55PM

 055000302

### 1 m széles függesztett szekrény

Méret: 1024x400x300 mm, gázrugós megoldás az ajtó könnyebb nyitásához és zárásához

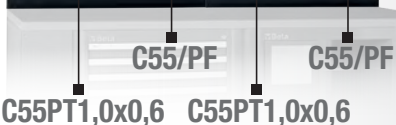

C55/PF

C55/PF

## C55PT1,0x0,6

 055000314

### 1 m széles panel faliszekrény alá

Méret: 1024x620x25 mm

## C55/PF

 055000307

### 1 méter széles szekrény alatti perforált szerszámtartó panel

Perforált szerszámtartó panel (1024x620 mm) az 1,0x0,6 méretű C55PT-hez

+

## C55P/2MDX-SX

 055000253

### Jobb és bal oldali tartó konzol a végekre

+



## C55P/MCD

 055000257

+

### Összekötő tartó konzol a panelek toldásához



C55P/2MDX-SX

# SZERSZÁMTARTÓ FALAK 2 m



## C55PS



**C55PS-O**

055000250



**C55PS-G**

055000255

Világosszürke redőny



### Redőnyös szerszámtartó fal

- Fügőlegesen mozgatható, zárral rendelkező alumínium redőny
- Levehető perforált panel a szerszámok elhelyezéséhez
- Önhordó szerkezettel szállítva
- 50 horgos GPS készlettel
- 2 méteres munkapadhoz társítható

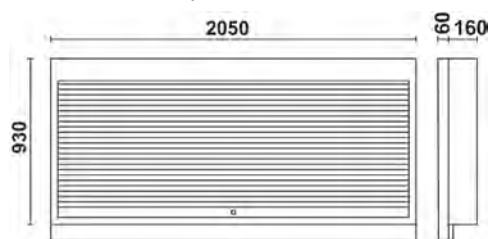

## C55PSE



**C55PSE-O**

055000258



**C55PSE-G**

055000260

Világosszürke redőny



### Redőnyös fali szerszámtartó rendszer 2 elektromos aljzat kivágással (az aljzat nem tartozék)

- Fügőlegesen mozgatható, zárral rendelkező alumínium redőny
- Levehető perforált szerszámtartó panel
- Önhordó szerkezettel szállítva
- 50 horgos GPS készlettel
- Elektromos aljzat kivágással
- 2 méteres munkapadhoz társítható

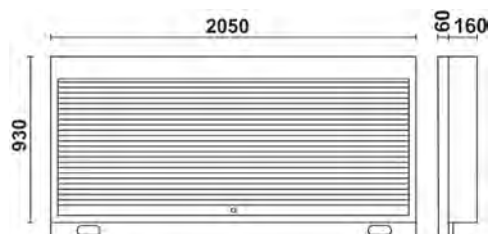

## C55AE

055000325

### 2 m széles profil elektromos aljzatok fogadására

Méreték: 2050x25x90mm





# SZERSZÁMKÉSZLET MŰHELYFALAKHOZ

## 5958U

059581008

**85 darabos szerszámkészlet**  
Univerzális alkalmazás  
(Akasztókkal együtt)



### Mennyiség/megnevezés

Mennyiség/megnevezés	Beta-sz.
12 csillag-villáskulcsok 6÷22 mm	42
12 imbuszkulcs Ø 2÷10 mm	96N/SC12
13 1/2" - os hatlapú dugókulcs Ø 10÷22 mm	920A/SB13
8 1/2" - os hatlapú dugókulcs Ø 23÷32 mm	920A/SB8
1 1/2"-os toldó 125 mm	920/21
1 1/2"-os toldó 255 mm	920/22
1 1/2"-os csukló	920/25
1 1/2"-os csúszkás T-hajtószár	920/42
1 1/2"-os irányváltós racsnit	920/55
1 egyenes belső Seeger-fogó Ø 180 mm	1032
1 egyenes külső Seeger-fogó Ø 175 mm	1036
1 vízpumpafogó 250 mm	1048
1 Egyenes pofájú önzáró fogó 240 mm	1052
1 Erősített oldalcsípőfogó 160 mm	1084BM
1 műszerész olló	1128BMX
1 kombinált fogó 180 mm	1150BM
1 Egyenes extra hosszú félkerékcsőrű fogó Ø 160 mm	1166BM
7 csavarhúzó hasítottfejú csavarokhoz Ø 3x75 - 3,5x100 - 4x125 - 5,5x150 - 6,5x150 - 8x200 - 10x200 mm	1260
4 Csavarhúzó Phillips®-csavarokhoz PH0x60 - PH1x80 PH2x100 - PH3x150 mm	1262/S4
1 lakatos kalapács 300 g	1370
1 műanyag kalapács Ø 35 mm	1390
1 fékes mérőszalag 5 m	1692
5 darabos egyengető reszelő készlet markolattal 200 mm	1719BMA/S5
1 fűrész	1725
1 pumpás műanyag olajozó kanna 150 cm <sup>3</sup>	1754
1 dekorkés	1771

## 5957U-P

059571004

**133 darabos szerszámkészlet**  
Univerzális alkalmazás  
(Akasztókkal együtt)



### Mennyiség/megnevezés

Mennyiség/megnevezés	Beta-sz.
6 hosszú kiütő 2 ÷ 8 mm	31/SP6
6 2 kiütő, 1 pontozó, 3 hidegvágó	38/SP6
17 csillag-villáskulcsok 6÷22 - 24 - 27 - 30 - 32 mm	42/S17X
12 villáskulcs 6x7 ÷ 30x32 mm	55/S12X
8 T - szárú imbuszkulcs műanyag markolattal 2 ÷ 10 mm	96T/S8
8 8 részes hajlított Torx® imbuszkulcs szerszám készlet Ø T9 ÷ T40	97TX/SC8
1 állítható villáskulcs 250 mm	111
13 1/2" - os hatlapú dugókulcs Ø 10 ÷ 22 mm	920A/SB13
8 1/2" - os hatlapú dugókulcs Ø 23 ÷ 32 mm	920A/SB8
7 csavarhúzó-dugókulcs készlet Phillips®-csavarokhoz krómozott, barnított fej Ø 1,2x65 - 1,2x8 - 1,6x9 - 2x12mm - PH1-PH2-PH3	920LH/SB7
1 egyenes belső Seeger-fogó Ø 180 mm	1032
1 hajlított belső Seeger - fogó Ø 170 mm	1034
1 egyenes külső Seeger-fogó Ø 175 mm	1036
1 hajlított külső Seeger - fogó Ø 175 mm	1038
1 vízpumpafogó 250 mm	1048
1 Egyenes pofájú önzáró fogó 240 mm	1052
1 bádogos lemezolló 250 mm	1112
1 műszerész olló	1128BMX
8 csavarhúzókészlet 2,5x50 - 3x75 - 4x100 - 5,5x125 - 6,5x150 - PH0 - PH1 - PH2	1263/D8
2 lakatos kalapács 300 - 600 g	1370
1 műanyag kalapács 35	1390
1 fékes mérőszalag 5 m	1692/5
1 flexibilis mágneses csavarkiszédő	1712E/2
1 kétélű hántoló 200 mm	1717A
1 háromélű hántoló 200 mm	1717B
5 reszelő 200 mm	1719BMA8/S5
1 pumpás fém olajozó kanna 200 cm <sup>3</sup>	1751
1 dekorkés	1771BM
1 1/2"-os toldó 125 mm	920/21
1 1/2"-os toldó 250 mm	920/22
1 1/2"-os csukló	920/25
1 1/2"-os csúszkás T-hajtószár	920/42
1 1/2"-os irányváltós racsnit	920/55
1 egyenes feszítővas	963
1 Oldalcsípőfogó 160 mm	1082BM
1 Erősített oldalcsípőfogó 160 mm	1084BM
1 áttételes homlokcsípőfogó 180 mm	1092V
1 kombinált fogó 180 mm	1150BM
1 Egyenes extra hosszú félkerékcsőrű fogó Ø 160 mm	1166BM
1 Hajlított extra hosszú félkerékcsőrű fogó Ø 160 mm	1168BM
2 csavarhúzó hasítottfejú csavarokhoz Ø 8x200 - 10x200 mm	1260
1 Phillips®-csavarhúzó PH3 8x150mm	1262
1 tolómérő	1650
1 fűrész 420 mm	1725

## KIEGÉSZÍTŐK



SZERSZÁMTARTÓ  
FALAK  
**2m +  
0,80m**



C55PFA-0,8

### C55PFA-0,8

055000315

**0,8 m széles perforált  
szerszámtartó panel**

Lyukacsos acél perforált panel  
(800x1020x25mm)

+

### C55P/MCD

055000257

**Központi dupla  
köztes oszlop**



C55PM/M0,8

C55PTE-0,8

### C55PM/M0,8

055000312

**0,8 m széles függesztett szekrény**

Méreték: 800x400x300 mm, gázrugós megoldás  
az ajtó könnyebb nyitásához és zárásához

### C55PTE-0,8

055000318

**0,8 m széles panel faliszekrény alá**

Méreték: 800x620x25 mm  
1 elektromos aljzat fogadására  
(az aljzat nem tartozék)

+



2000 mm



C55PM/M0,8

C55/1PF  
C55PTO,8x0,6

### C55PM/M0,8

055000312

**0,8 m széles függesztett szekrény**

Méreték: 800x400x300 mm, gázrugós megoldás  
az ajtó könnyebb nyitásához és zárásához

### C55PTO,8X0,6

055000313

**0,8 m széles panel faliszekrény alá**

Méreték: 800x620x25 mm

### C55/1PF

055000309

**Perforált szerszámtartó  
panel műhelyberendezéshez**

Perforált panel 800x620 mm  
a szerszámok elhelyezéséhez

+

## C55AC



A 2 változat a munkalap színében tér el egymástól

### Önálló teljes sarok

- Munkalap (700x700 mm) tartólábbal
- 2 felső szerszámtartó fal (2 rögzítőpolccal (670x160 mm))

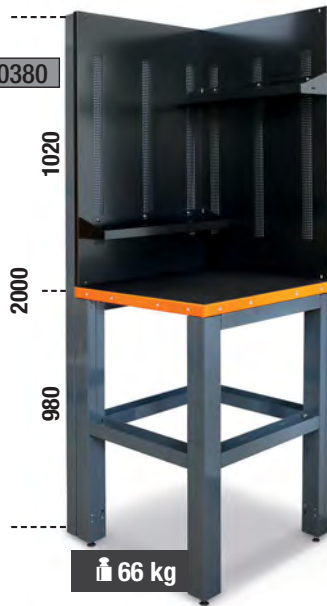

## BELSŐ SARKOK



## C55KAS

055000370

### Szerszámtartó fal felső sarok

- 2 perforált szerszámtartó panel (700x1020x25 mm)
- 2 rögzítőpolc (670x160 mm)



## C55KAI



A 2 változat a munkalap színében tér el egymástól

### Sarokelem munkalappal

Ütéselnyelő és szénhidrogéneknek ellenálló, karcálló PVC réteggel burkolt, festett lemez munkalap (700x700 mm)



## C55MP

055000374

### Fém polcok a sarok munkalapokhoz

3 kg



## C55B/1



A 2 változat a munkalap színében tér el egymástól

### Munkapad hosszabbító, 1 m széles

Ütéselnyelő és szénhidrogéneknek ellenálló, karcálló PVC réteggel burkolt, festett lemez munkalap (700x700 mm)

- Univerzális láb függőlegesen állítható talppal
- 1 rögzített modul: 7 fiók (588x367 mm), teleszkópos, csapágyazott



800 kg

127 kg

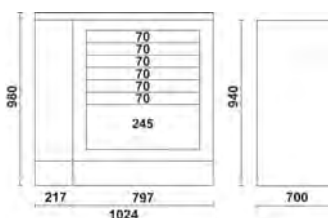

h	max
70 mm	30 kg
245 mm	40 kg

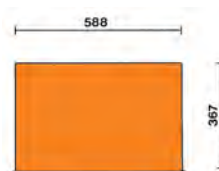

# LEMEZSZERKRÉNYEK

## C55AT1

055000421

Lemez  
szerszámszekrény  
átlátszó polikarbonát  
ajtóval

- 3 db állítható magasságú polc
- Zárható
- Hasznos belső méret:  
1770x420x420 mm

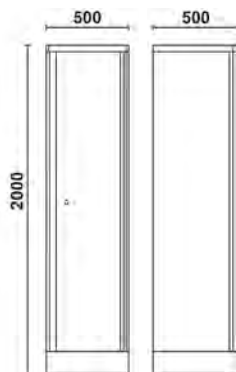

41 kg



## C55AT2

055000422

Lemez  
szerszámszekrény  
átlátszó polikarbonát  
ajtóval

- 3 db állítható magasságú polc
- Zárható
- Hasznos belső méret:  
1770x700x420 mm

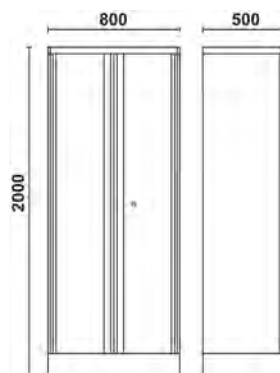

56 kg



## C55A1

055000411

1 ajtós  
lemezszekrény

- 3 db állítható magasságú polc
- Zárral ellátva
- Hasznos belső méretek:  
1770x420x420 mm

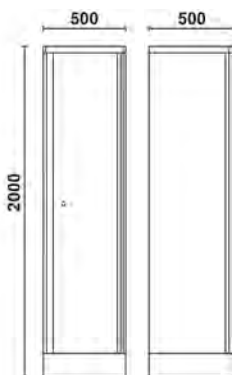

50 kg



## C55A2

055000412

2 ajtós  
lemezszekrény

- 3 db állítható magasságú polc
- Zárral ellátva
- Hasznos belső méretek:  
1770x700x420 mm

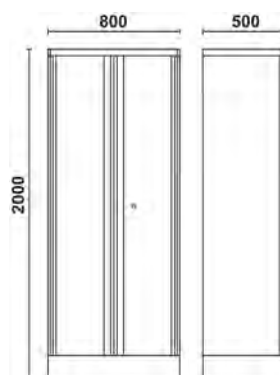

72 kg



## C55A1/R42

055000461

Belső rakodópolec  
C55A1/C55AT1 szekrényhez

30 kg

2,4 kg



400x400 mm

## C55A2/R70

055000462

Belső rakodópolec  
C55A2/C55AT2 szekrényhez

50 kg

3,5 kg



700x400 mm

**C55C** 055000400

## Cargo szekrények

A Cargo szerszámszekrényeket profi felhasználók bevonásával, alapos kutatás alapján terveztük, ezért a végfelhasználók számára pontos, kényelmes és észszerű megoldást kínálnak.

### Fő jellemzők:

- 1 fiók, teleszkópos, csapágyazott.
- Egyszerű szerszámrendezés a felhasználó igényei szerint.
- Könnyen falra szerelhető a szerszámszekrény hátulján található két horonnyal.
- Biztonsági zár a fiókokhoz és az ajtókhöz.
- Hőformált tálca 1/2"-os dugókulcshoz és tartozékokhoz, üres.



37 kg

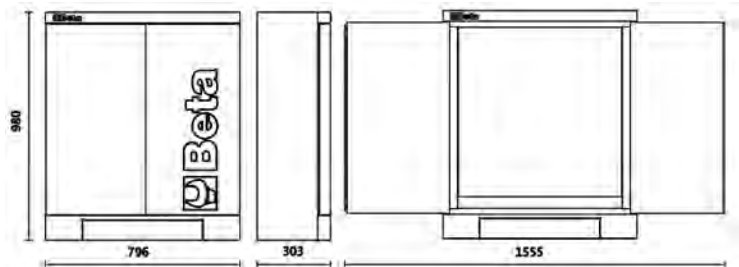

# TARTOZÉKOK ÉS SZERSZÁMTARTÓK A PERFORÁLT ELEMEKHEZ



**C45LMP** 045000320

**LED lámpa RSC55 műhelyberendezés összeállításához**

- Hossz: 630 mm
- Ragasztóval könnyen rögzíthető a faliszekrény alá
- KI/BE kapcsoló
- 570 lumen

Input: 100-240V 0,6A  
Output: 12V 1.50A 18.0W



L=45 cm

**SPC** 088880480

**Számítógép falikonzol**

- Az RSC55 fali szerszámtartó rendszerhez
- Méret: 398x243x138 mm

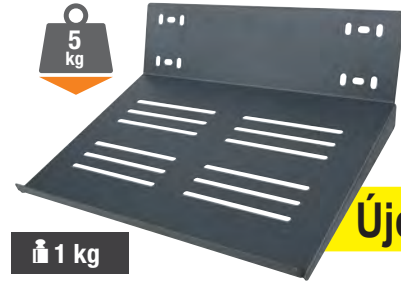

5 kg

1 kg

**Újdonság**

**CP** 088880470

**Fali palacktartó acélállvány**

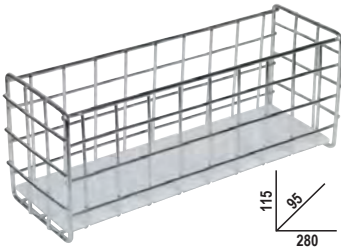

115  
95  
280

**PM/6C** 088880440

**6-tálcás műanyag szerszámtartó tartóval**

- Tálca belső méretei: 80x60 mm



115  
95  
600

**PM/5C** 088880450

**5-tálcás műanyag szerszámtartó tartóval**

- Tálca belső méretei: 95x120 mm



165  
140  
600

**KIT/GPS**

088880119

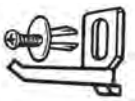

**GM**



	Ø
088880250	6,5
088880251	9,5
088880252	13
088880253	16
088880254	19
088880255	25

**S55/8**

088880420

55/S8  
55AS/8  
55MP/S8

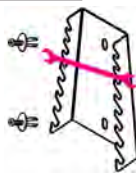

**S55/12**

088880421

55/S12  
55/S12X  
55AS/12  
55MP/S12

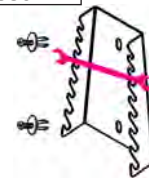

**ST2P**

088880422

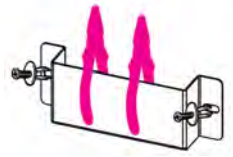

**TSPP**

088880402

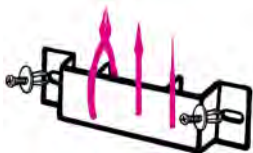

**S952/10**

088880423

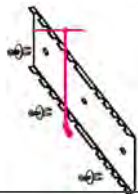

**S1719BM**

088880404

1719BMA: Q-T-P-M-R  
1719BMD: Q-T-P-M-R



**SGN**

088880405

1290N-1292N-1299N/PZ  
1260N-1262N-1269N/PZ  
1201N-1202N-1209N/PZ

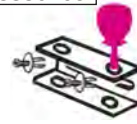

**S42/17**

088880428

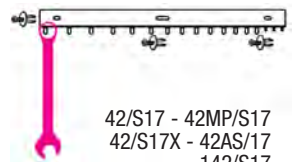

42/S17 - 42MP/S17  
42/S17X - 42AS/17  
142/S17

**S951/6**

088880429

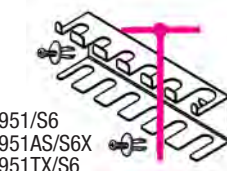

951/S6  
951AS/S6X  
951TX/S6

**SPG11**

088880910

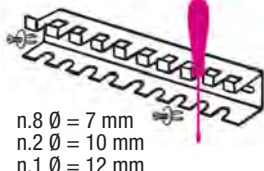

n.8 Ø = 7 mm  
n.2 Ø = 10 mm  
n.1 Ø = 12 mm

**S1203/8**

088880430

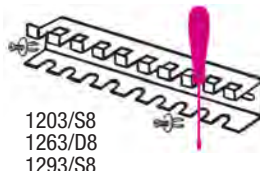

1203/S8  
1263/D8  
1293/S8

**S96T/8**

088880431

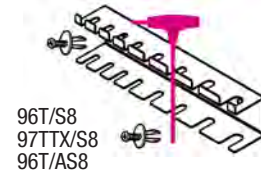

96T/S8  
97TTX/S8  
96T/AS8

**96T/SPV**

000960958

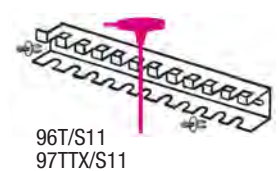

96T/S11  
97TTX/S11

## SB

Dugókulcs  
tartó sínek



**SB1** L 210 mm 088880201

**SB2** L 280 mm 088880202

**SB3** L 360 mm 088880203

## MB

Dugókulcs-csiptetők



**MB0**  1/4 088880210

**MB1**  3/8 088880211

**MB2**  1/2 088880212

# A SZÍNEIDBEN TÜNDÖKLŐ MŰHELY!

Az RSC55 lehetőséget kínál arra, hogy a munkapadok és a szerszámtartó falak redőnyeit semleges (szürke) színben rendeljük meg, majd személyre szabhatjuk magunknak a 7 különböző színű ragasztószalag (függőleges betétek) segítségével.



**1.**

Rendelje meg a modulokat  
semleges színben

**2.**

Rendelje meg a függőleges betéteket

Válassza ki a megfelelő színt ízlésének,  
vagy vállalata arculatának megfelelően.



## C55STR

Színes ragasztószalag, 25 m

lehetővé teszi a függőleges betétek  
színének személyre szabását  
a C55 műhelyberendezésnél

2011		055000901
9006		055000902
3000		055000903
5015		055000904
1023		055000905
6029		055000906
9016		055000907
1035		055000909



## KÉPZELJE EL ÉS VALÓSÍTSA MEG...

Konfigurálja online a műhelyét 3D nézetben

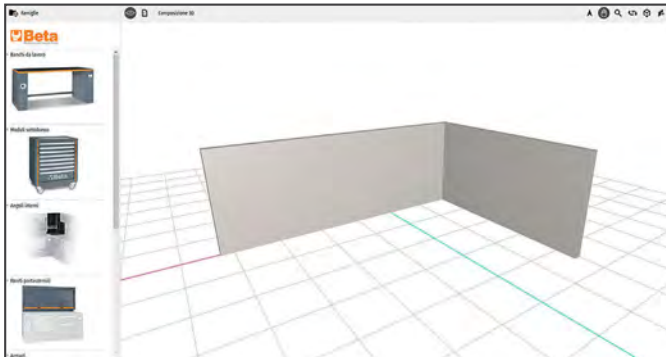

### 1. LÉPÉS

Rajzolja meg a falakat  
Építse meg a falakat a műhelye méreteinek megfelelően.



### 2. LÉPÉS

Hozza létre a munkaállomás(oka)t  
Jelölje ki és szerelje össze a részegységeket, adjon életet a kompozíciónak

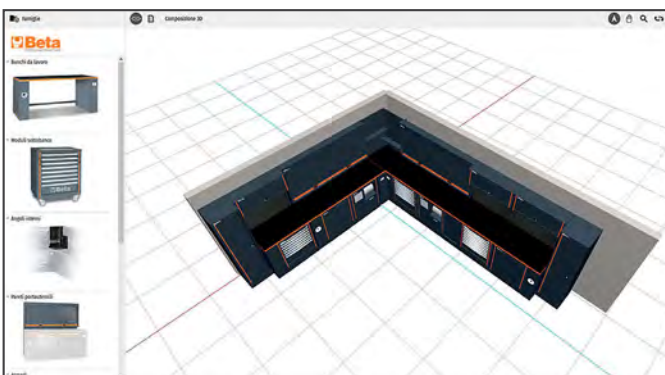

### 3. LÉPÉS

Jelenítse meg a 3D eredményt  
A kompozíció azonnal megjelenik 3D nézetben, és több szögből megtekinthető

ORDINE		CLIENTE	
Ordine Numero	<input type="text"/>	Nome	<input type="text"/>
Data	<input type="text" value="02 / 12 / 2020"/>	Via	<input type="text"/>
Data consegna	<input type="text" value="02 / 01 / 2021"/>	Indirizzo	<input type="text"/>
Operatore	<input type="text" value="02 / 01 / 2021"/>	Telefono	<input type="text"/>
Conto Abbonamento	<input type="text"/>	Email	<input type="text"/>
		Nome	<input type="text"/>
Banchi da lavoro			
	Articolo: 05000024 Codice: C581G4E Descrizione Gamba universale con avvolgitore elettrico integrato per banco da lavoro arredo ufficio	Quantità: 3 Importo: 0	
	Articolo: 05000099 Codice: C581G4A Descrizione gamba universale per banco da lavoro con avvolgitore integrato	Quantità: 3 Importo: 0	
	Articolo: 05000026 Codice: C581P12 Descrizione piano di lavoro da 2 metri per banco arredo ufficio	Quantità: 1 Importo: 0	
	Articolo: 05000026	Quantità: 2	

### 4. LÉPÉS

Kérjen árajánlatot  
Nyomtassa ki a kompozíció részleteit PDF formátumban, és ez alapján kérjen árajánlatot kereskedőjétől.



**SOFT  
MODULE  
SYSTEM**

# EGYEDI MODULOK KÉRÉSRE



## Töltse fel a fiókjait egyedi modulokkal mindössze hat lépésben

(Maximális méret: 1100 x 600 mm)

**1**

Küldje el pontos igényét  
kapcsolattartójának,  
Beta kereskedőjének.

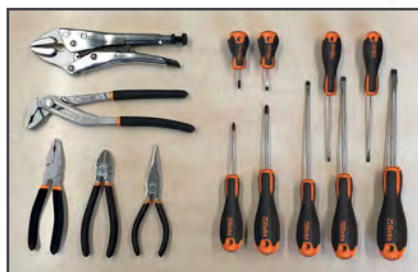

**2**

Igényei kézhezvétele után  
megszerkeztjük a projektje kezdő  
szortimentjét.

Kép	Termék	Beta-sz.
	Önzáró fogó	010540022
	Vízpumpa fogó	010440250
	Kombinált fogó	011500046
	Csavarhúzó hasítottfejú csavarokhoz	012011039
	Csavarhúzó Phillips <sup>®</sup> -csavarokhoz	012021018

**3**

Elkészítjük  
a terveket.



**4**

A végleges tervrajzot  
elküldjük Önnek  
jóváhagyásra.

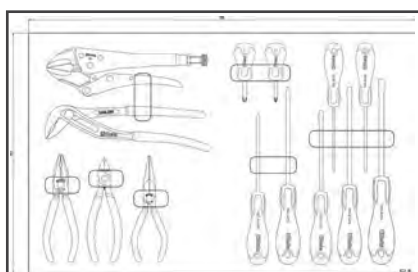

**5**

A habszivacs modulokat a  
Beta Sovico-i gyárában  
legyártjuk.



**6**

A szerszámokat az egyedi  
modulokban szállítjuk.



Egyedi modul igénye esetén keresse  
az Önhöz legközelebbi Beta viszonteladót.

# 5S

Az 5S egy japán eredetű munkahelyi rendszerezési módszer. A név öt japán szó (**seiri, seiton, seiso, seiketsu és shitsuke**) angolos átírásából származik.

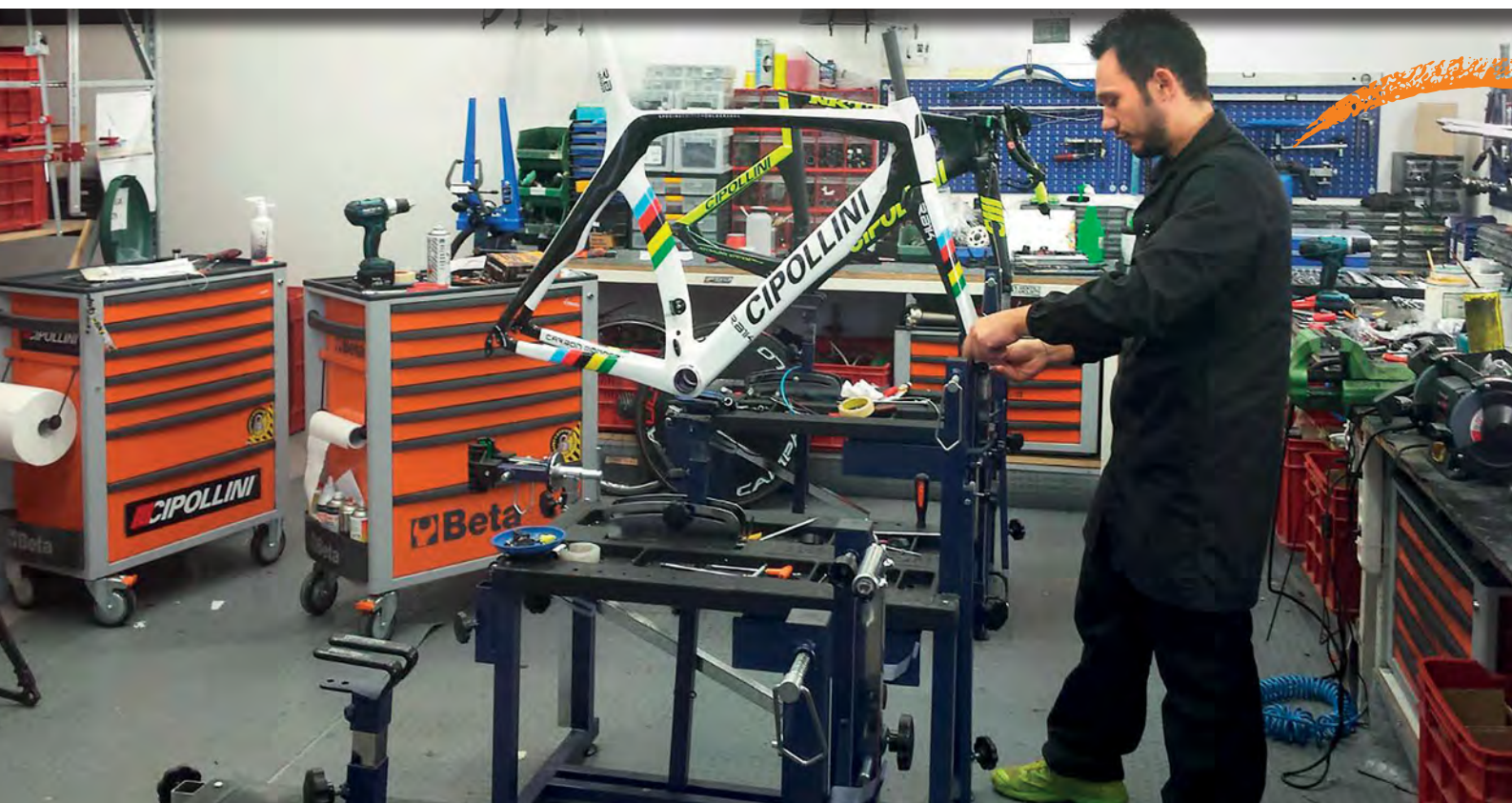

A szavakból létrehozott öt lépés egy rendezett, megismételhető módszert eredményez, melynek célja a munkafolyamatok optimalizálása és a működési teljesítmény fejlesztése.



## ELŐNYÖK

### Kevesebb idővesztés és jobb költséghatékonyság

Egy megfelelő szerszámrendező és szállító rendszernek köszönhetően mindig minden pont ott lesz, kéznél, ahol szüksége van rá.

### Jobb minőség és fokozott termelékenység

A szabvány eszközök nem mindig elégítik ki az igényeket. A modulokból összeállított rendszert teljes mértékben a saját igényeihez szabhatja, ami nagyobb megbízhatóságot és teljesítményt eredményez.

### Kevesebb munkabaleset

A legtöbb baleset valamilyen szerszám vagy eszköz használata során történik. Ideális esetben a szükséges eszközöket megfelelően elrendezi, hogy kéznél legyenek, amikor szükség van rájuk, a szükségtelenekeket pedig elteszi. Ezáltal csökken a balesetveszély és nem nyúlhat rossz szerszámhoz.

### Nagyobb hatékonyság

Ha kevesebb a hiba és hibalehetőség, elkerülhetők a késések, optimalizálhatók a folyamatok és – végső soron – javíthatja a vállalat eredményeit és hatékonyságát.

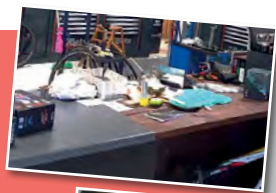

# Beta

EGYÜTT GYŐZÜNK!

Fabio Quartararo

2022 MotoGP

World Championship



Partnership 2022

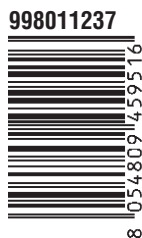

Beta Utensili S.p.A. | via Volta, 18 | 20845 Sovico (MB) | tel +39 039 20771  
[www.beta-tools.com](http://www.beta-tools.com)

A Beta Utensili S.p.A. fenntartja magának a jogot, hogy termékpalletáját előzetes bejelentés nélkül változtassa, illetve módosítsa. A nyomdai hibákért felelősséget nem vállalunk.