

The image features a dark grey background with a white line-art illustration of a large industrial cable reel. In the foreground, a smaller, dark grey cable reel is shown in a three-quarter view. It has a prominent orange oval cover on its front face, which has the Beta logo and the word 'Beta' embossed on it. A black cable is plugged into the side of this reel. At the top of the image, the Beta logo (a stylized 'B' inside a square) and the word 'Beta' are displayed in a large, bold, orange font.

Beta

**KÁBELDOBOK
KATALÓGUS**

2023

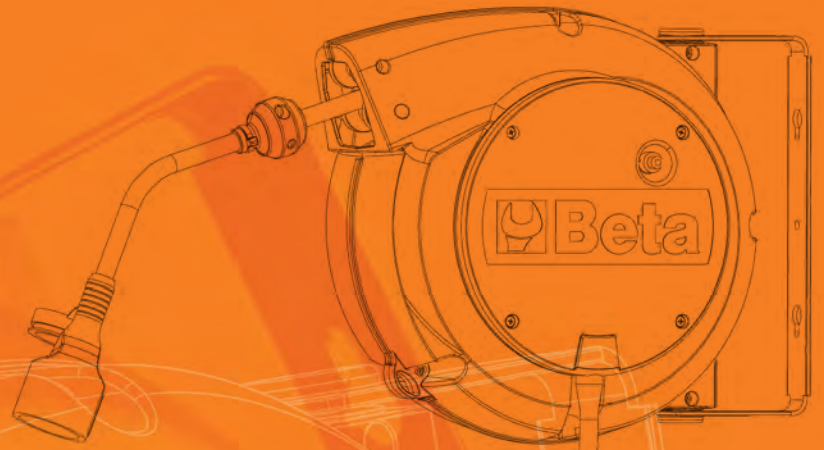

A Beta új, változatos és átfogó kábeldobjait úgy terveztük és fejlesztettük, hogy minden szakember igényeit a legmesszebbmenőkik kielégítsék.

- A kábeldob családban számos különféle hosszúságú és típusú kábel megtalálható, köztük LED lámpával és SCHUKO aljzattal és dugókkal szerelt változatok.
- Tömlődobjainkra 8 mm és 10 mm átmérőjű tömlőket cséveltünk.





Tartós és ütésálló

A vastag polipropilén dob rendkívül ütésálló. A nagy ellenállású rugó kiváló tartósságot és kiemelkedően egyenletes csévéelést biztosít. **A kábelek tökéletesen feltekerednek és védettek**, a sérülések és a kopás minimálisra csökken.



Praktikus használat

Az automatikus visszacsévéelést leállító retesz könnyen kikapcsolható, lehetővé téve a folyamatos behúzást. A kívánt cső hossza az alkalmazásnak megfelelően állítható.

Mindegyik kábeldob 180°-ban elforgatható fali konzolt, valamint a fali tartóra való gyors rögzítést és leszerelést biztosító kiegészítő konzolt tartalmaz.



Biztonság és rend a munkaterületen

A rendezett és biztonságos munkakörnyezet zárja az előnyök listáját. A csévéelők gondoskodnak a rendezett és hatékony munkahelyről. A kábelek a helyükön vannak, értékes idő pazarlása nélkül használatra készen. A rendezett felszerelés biztonságos is. A felhasználó anélkül mozoghat, hogy megbotlik vagy megrongálja magát a berendezést.

Olvasási útmutató

Elektromos kábeldobok











	Elektromos
	Vezetők
	Kábel hossza
	Hővédő kapcsoló
	Tekercselt/spirál kábel teljesítménye
	Kiegyenesített/kitekert kábel teljesítménye
	Aljzat és dugó
	LED lámpa
	CE szabvány
	Dob A: Kicsi B: Közepes
	Súly
	Cikkszám

Lég- és víztömítő dobok







	Levegő
	Víz
	Tömítő hossza
	Tömítő átmérője
	Csatlakozók
	Hőmérséklet
	CE szabvány
	Dob A: Kicsi B: Közepes
	Súly
	Cikkszám

Kábeldobok

Termék	Vezetők	Keresztmetszet	Kábeltípus	Kábel hossza	Oldal
 1842	2x	1,0 mm ²	H05VV-F	15+1,5 m	8
 1843	2x	1,5 mm ²	H05VV-F	15+1 m	9
 1844	3G	1,5 mm ²	H05VV-F H07RN-F	10+1 m 15+1 m 30+2 m 14+1 m	10
 1844SCK	3G	1,5 mm ²	H05VV-F H07RN-F	15+1 m 14+1 m	11
 1845	3G	2,5 mm ²	H05VV-F H07RN-F	12+1 m 15+1 m 25+1,5 m	12
 1846	4G	1,5 mm ²	H05VV-F H07RN-F	10+1 m 15+1 m	13
 1847	4G	2,5 mm ²	H05VV-F H07RN-F	10+1 m 15+1 m	14
 1848	5G	1,5 mm ²	H05VV-F H07RN-F	10+1 m 15+1 m	15

Világítás

Termék	Kábel hossza			Oldal
 1840BM	10 m			16
 1842LED/BM	10 m			16
 1842LED/ABM	10 m			16
 1846R-LED/BM	X			16

Tömlődobok

Termék	Ø tömlő	Tömlő hossza		Oldal
 1900S	8 mm	10 m		19
 1900M	8 mm	15 m		20
 1900M	10 mm	15 m		21



KÁBELDOBOK

A nem kevesebb, mint 18 változathból álló termékcsaládot úgy terveztük, hogy minden munkahelyzetben megállja a helyét és a legigényesebb felhasználókat is kielégítse.

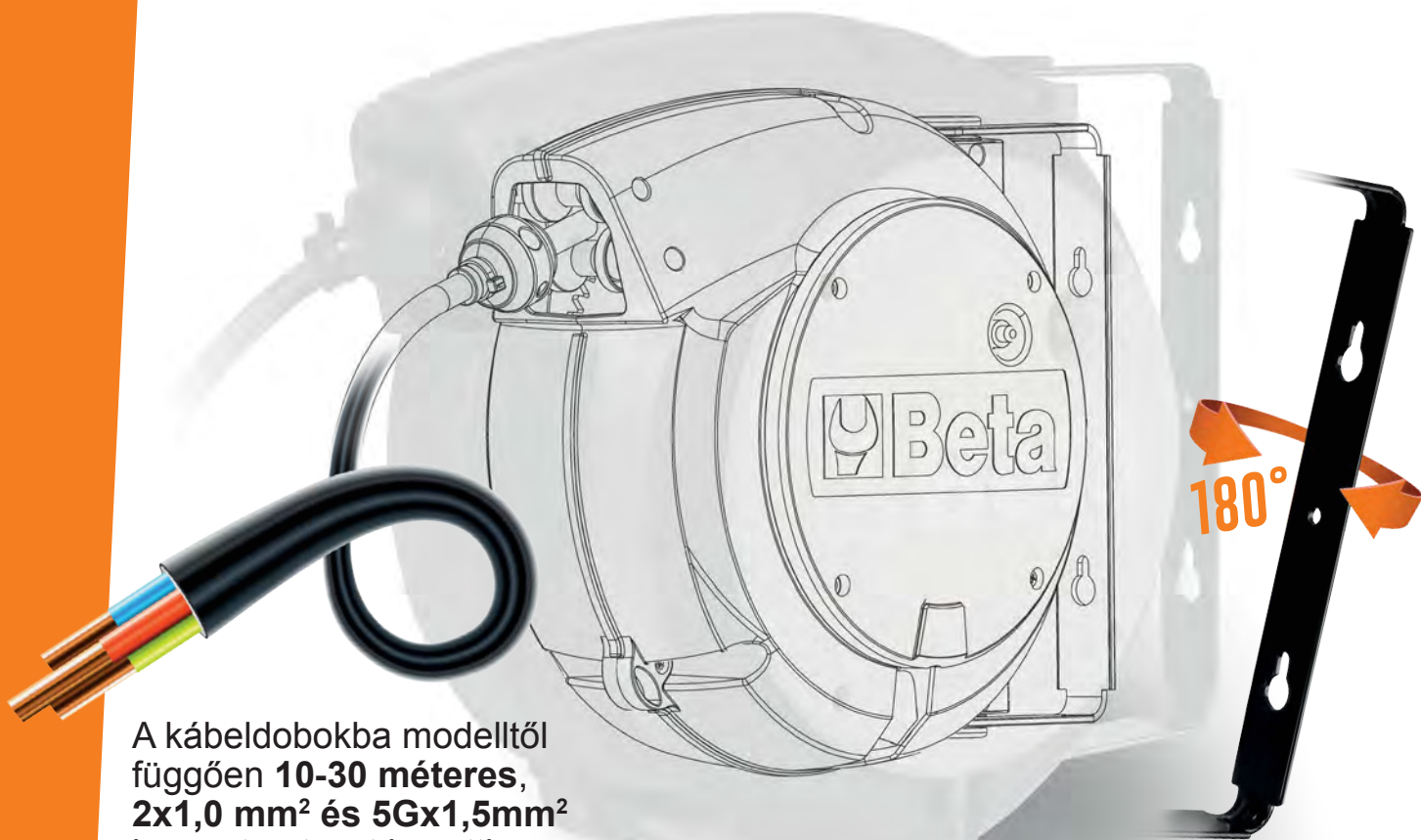

A kábeldobokba modelltől függően **10-30 méteres, 2x1,0 mm² és 5Gx1,5mm²** keresztmetszet közötti **H05VV-F és H07RN-F** típusú kábelek kerülnek



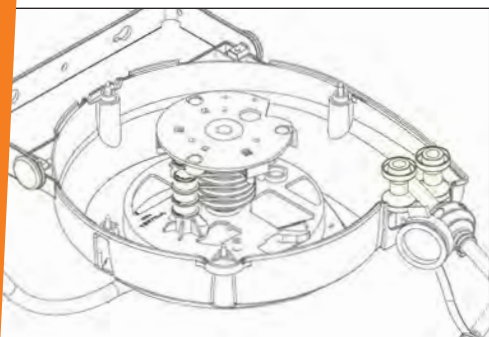

**180°-ban elforgatható
fali konzol**

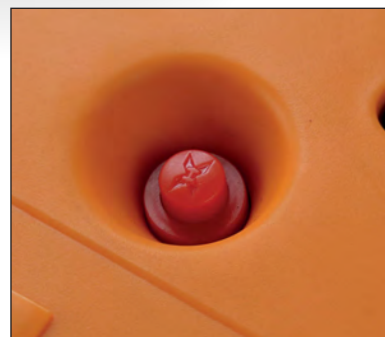

Az összes kábeldob – 3Gx2,5mm² keresztmetszetig – **hővédő kapcsolót is tartalmaz**, mely az áramkör túlterhelése esetén kapcsol be.





Termék	Cikkszám 	Vezetők 	Keresztmet- szet	Kábeltípus	Kábel hossza 	Dob 	Hővédő kapcsoló 	Tartozék
1842 15-H05/LED	018420821	2x	1,0 mm ²	H05VV-F	15+1 m	A	X	LED lámpa
1843 15-H05	018430215	2x	1,5 mm ²	H05VV-F	15+1 m	A	√	X
1844 10-H05	018440310	3G	1,5 mm ²	H05VV-F	10+1 m	A	√	X
1844 15-H05	018440315			H05VV-F	15+1 m	A	√	X
1844 30-H05	018440330			H05VV-F	30+2 m	B	√	X
1844 15-H07	018440317			H07RN-F	14+1 m	A	√	X
1844 15-H05/SCK	018440316			3G	1,5 mm ²	H05VV-F	15+1 m	A
1844 15-H07/SCK	018440318	H07RN-F	14+1 m			A	√	SCHUKO
1845 12-H05	018450365	3G	2,5 mm ²	H05VV-F	12+1 m	A	√	X
1845 15-H07	018450367			H07RN-F	15+1 m	B	√	X
1845 25-H07	018450377			H07RN-F	25+1,5 m	B	√	X
1846 10-H05	018460405	4G	1,5 mm ²	H05VV-F	10+1 m	A	X	X
1846 10-H07	018460407			H07RN-F	10+1 m	A	X	X
1846 15-H05	018460415			H05VV-F	15+1 m	A	X	X
1847 10-H05	018470420	4G	2,5 mm ²	H05VV-F	10+1 m	B	X	X
1847 15-H07	018470427			H07RN-F	15+1 m	B	X	X
1848 10-H05	018480510	5G	1,5 mm ²	H05VV-F	10+1 m	B	X	X
1848 15-H07	018480517			H07RN-F	15+1 m	B	X	X

LED lámpával szerelt automata
kábeldob, 100-240 VAC

1842



CE IP42
IP65

Fő jellemzők:

- 230/12V biztonsági transzformátorral
- H05VV-F 2x1,0 mm²kábel
- Feltekert kábelhossz: 15 m
- 1.5 m tápkábel SCHUKO csatlakozóval
- Dobon kívüli kábel hossza: 1 m
- A reteszelő mechanizmus kikapcsolható, így a kábel folyamatos visszahúzását teszi lehetővé
- 180°-ban elforgatható konzollal és kiegészítő gyorscsatlakozó konzollal szállítva

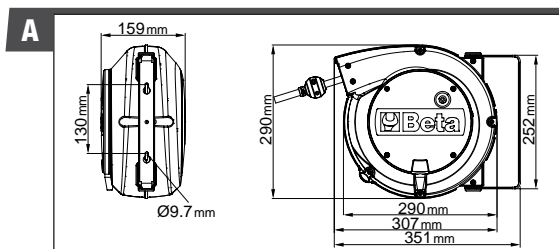

Termék	Vezetők	Keresztmetszet	Kábeltípus	Kábel hossza	Hővédő kapcsoló	Tartozék	Súly	Cikkszám
1842 15-H05/LED	2x	1,0 mm ²	H05W-F	15+1 m	X	LED lámpa	3,80	018420821

Automata kábeldob
2x1,5 mm² kábellel

1843



CE IP42

Fő jellemzők:

- H05VV-F 2x1,5 mm² kábel
- Hővédő kapcsolóval
- Feltekert kábelhossz: 15 m
- Dobon kívüli kábel hossza: 1 m
- Tápkábel nélkül szállítva
- A reteszelő mechanizmus kikapcsolható, így a kábel folyamatos visszahúzását teszi lehetővé
- Max. teljesítmény (felcsévélve): 1300W (230V-20°C)
- Max. teljesítmény (kiengedve): 2300W (230V-20°C)
- 180°-ban elforgatható konzollal és kiegészítő gyorscsatlakozó konzollal szállítva

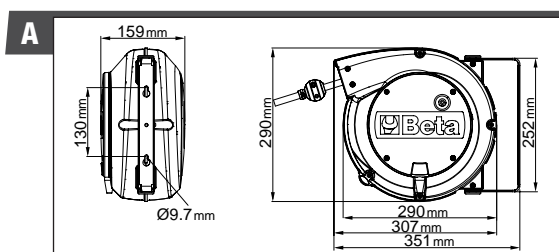

Termék	Vezetők	Keresztmetszet	Kábeltípus	Kábel hossza	Hővédő kapcsoló	W 230V-20°C	W 230V-20°C	Súly	Cikkszám
1843 15-H05	2x	1,5 mm ²	H05W-F	15+1 m	√	1300	2300	4,20	018430215

Automata kábeldob
3Gx1,5 mm² kábel

1844



CE IP42

Fő jellemzők:

- 3Gx1,5 mm² kábel
- Hővédő kapcsolóval
- Dobon kívüli kábel hossza: 1 m (kivéve a 1844 30-H05, 2 m)
- Tápkábel nélkül szállítva
- A reteszelő mechanizmus kikapcsolható, így a kábel folyamatos visszahúzását teszi lehetővé
- Max. teljesítmény (felcsévélve): 1500W (230V-20°C)
- Max. teljesítmény (kiengedve): 2500W (230V-20°C)
- 180°-ban elforgatható konzollal és kiegészítő gyorscsatlakozó konzollal szállítva

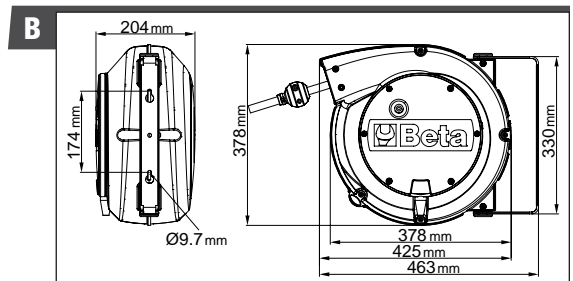
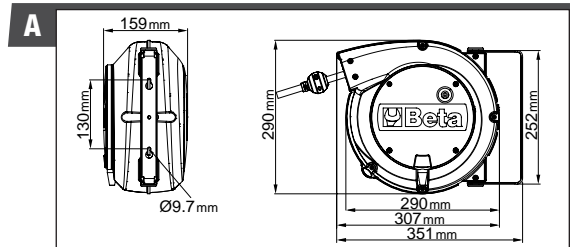

Termék	Vezetők	Keresztmetszet	Kábeltípus	Kábel hossza	Hővédő kapcsoló	W 230V-20°C	W 230V-20°C	Dob	Súly	Cikkszám
1844 10-H05	3G	1,5 mm ²	H05VV-F	10+1 m	✓	1500	2500	A	3,90	018440310
1844 15-H05	3G	1,5 mm ²	H05VV-F	15+1 m	✓	1500	2500	A	4,60	018440315
1844 30-H05	3G	1,5 mm ²	H05VV-F	30+2 m	✓	1500	2500	B	9,70	018440330
1844 15-H07	3G	1,5 mm ²	H07RN-F	14+1 m	✓	1500	2500	A	5,20	018440317

Automata kábeldob 3Gx1,5 mm²
kábelrel és SCHUKO csatlakozóval

1844SCK



CE IP42

Fő jellemzők:

- 3Gx1,5 mm² kábel
- Hővédő kapcsolóval
- Dobon kívüli kábel hossza: 1 m
- 1,5 m tápkábelrel és SCHUKO csatlakozóval szállítva
- A reteszelő mechanizmus kikapcsolható, így a kábel folyamatos visszahúzását teszi lehetővé
- Max. teljesítmény (felcsévélve): 1500W (230V-20°C)
- Max. teljesítmény (kiengedve): 2500W (230V-20°C)
- 180°-ban elforgatható konzollal és kiegészítő gyorscsatlakozó konzollal szállítva

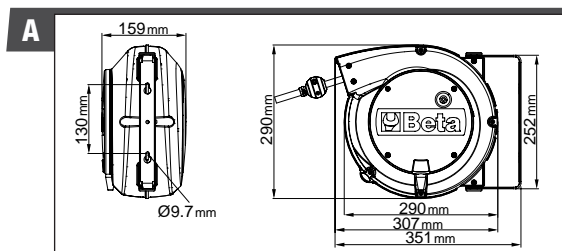

Termék	Vezetők	Keresztmetszet	Kábeltípus	Kábel hossza	Hővédő kapcsoló	W 230V-20°C	W 230V-20°C	Aljzat és dugó	Súly	Cikkszám
1844 15-H05/SCK	3G	1,5 mm ²	H05VV-F	15+1 m	√	1500	2500	Schuko	5,00	018440316
1844 15-H07/SCK	3G	1,5 mm ²	H07RN-F	14+1 m	√	1500	2500	Schuko	5,70	018440318

Automata kábeldob
3Gx2,5 mm² kábellel

1845



CE IP42

Fő jellemzők:

- 3Gx2,5 mm² kábel
- Hővédő kapcsolóval
- Dobon kívüli kábel hossza: 1 m (kivéve a 1845 25-H07RN-F, 1,5 m)
- tápkábel nélkül szállítva
- A reteszelő mechanizmus kikapcsolható, így a kábel folyamatos visszahúzását teszi lehetővé
- Max. teljesítmény (felcsévélve): 2000W (230V-20°C)
- Max. teljesítmény (kiengedve): 3000W (230V-20°C)
- 180°-ban elforgatható konzollal és kiegészítő gyorscsatlakozó konzollal szállítva

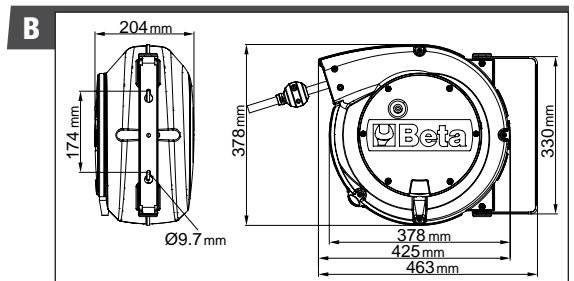
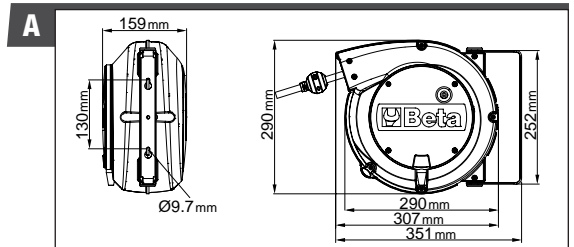

Termék	Vezetők	Keresztmetszet	Kábeltípus	Kábel hossza	Hővédő kapcsoló	W 230V-20°C	W 230V-20°C	Dob	Súly	Cikkszám
1845 12-H05	3G	2,5 mm ²	H05VV-F	12+1 m	✓	2000	3000	A	4,90	018450365
1845 15-H07	3G	2,5 mm ²	H07RN-F	15+1 m	✓	2000	3000	B	8,30	018450367
1845 25-H07	3G	2,5 mm ²	H07RN-F	25+1,5 m	✓	2000	3000	B	11,00	018450377

Automata kábeldob
4Gx1,5 mm² kábelrel

1846



CE IP42

Fő jellemzők:

- 4Gx1,5 mm² kábel
- Hővédő kapcsoló nélkül
- Dobon kívüli kábel hossza: 1 m
- Tápkábel nélkül szállítva
- A reteszelő mechanizmus kikapcsolható, így a kábel folyamatos visszahúzását teszi lehetővé
- Max. teljesítmény (felcsévélve): 1400W (230V-20°C)
- Max. teljesítmény (kiengedve): 1900W (230V-20°C)
- 180°-ban elforgatható konzollal és kiegészítő gyorscsatlakozó konzollal szállítva

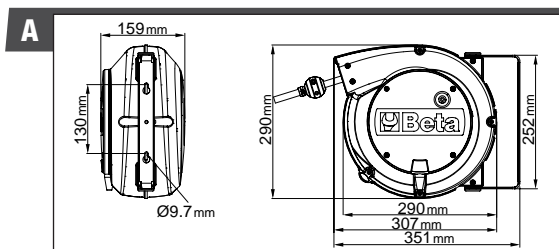

Termék	Vezetők	Keresztmetszet	Kábeltípus	Kábel hossza	Hővédő kapcsoló	W 400V-20°C	W 400V-20°C	Súly	Cikkszám
1846 10-H05	4G	1,5 mm ²	H05VV-F	10+1 m	X	1400	1900	4,40	018460405
1846 10-H07	4G	1,5 mm ²	H07RN-F	10+1 m	X	1400	1900	5,20	018460407
1846 15-H05	4G	1,5 mm ²	H05VV-F	15+1 m	X	1400	1900	5,40	018460415

**Automata kábeldob
4Gx2,5 mm² kábel**

1847



CE IP42 □

Fő jellemzők:

- 4Gx2,5 mm² kábel
- Hővédő kapcsoló nélkül
- Dobon kívüli kábel hossza: 1 m
- Tápkábel nélkül szállítva
- A reteszelő mechanizmus kikapcsolható, így a kábel folyamatos visszahúzását teszi lehetővé
- Max. teljesítmény (felcsévélve): 2000W (230V-20°C)
- Max. teljesítmény (kiengedve): 2700W (230V-20°C)
- 180°-ban elforgatható konzollal és kiegészítő gyorscsatlakozó konzollal szállítva

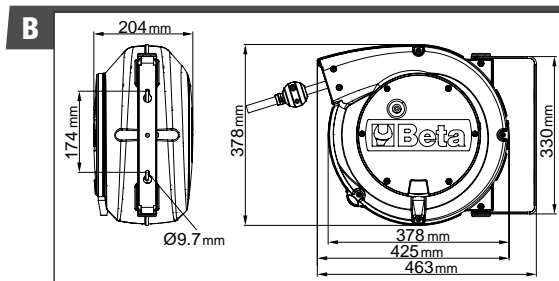

Termék	Vezetők	Keresztmetszet	Kábeltípus	Kábel hossza	Hővédő kapcsoló	W 400V-20°C	W 400V-20°C	Súly	Cikkszám
1847 10-H05	4G	2,5 mm ²	H05VV-F	10+1 m	X	2000	2700	6,70	018470420
1847 15-H07	4G	2,5 mm ²	H07RN-F	15+1 m	X	2000	2700	8,80	018470427

Automata kábeldob
5Gx1,5 mm² kábel

1848



CE IP42

Fő jellemzők:

- 5Gx1,5 mm² kábel
- Hővédő kapcsoló nélkül
- Dobon kívüli kábel hossza: 1 m
- Tápkábel nélkül szállítva
- A reteszelő mechanizmus kikapcsolható, így a kábel folyamatos visszahúzását teszi lehetővé
- Max. teljesítmény (felcsévéelve): 1400W (230V-20°C)
- Max. teljesítmény (kiengedve): 1900W (230V-20°C)
- 180°-ban elforgatható konzollal és kiegészítő gyorscsatlakozó konzollal szállítva

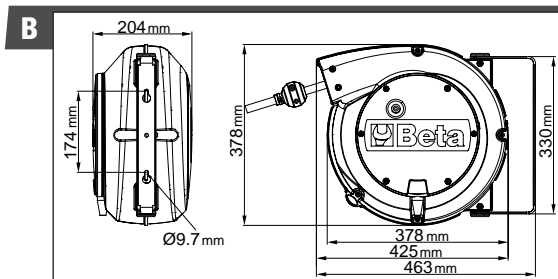

Termék	Vezetők	Keresztmetszet	Kábeltípus	Kábel hossza	Hővédő kapcsoló	W 400V-20°C	W 400V-20°C	Súly	Cikkszám
1848 10-H05	5G	1,5 mm ²	H05VV-F	10+1 m	X	1400	1900	6,40	018480510
1848 15-H07	5G	1,5 mm ²	H07RN-F	15+1 m	X	1400	1900	8,60	018480517

Szerelőlámpa E 27 foglalatú izzó
230V

1840BM

CE IP20

Fő jellemzők:

- 10 m vezeték
- 230V
- Izzó nélkül



230V



Termék	Kábel hossza	Cikkszám
1840BM	10 m	018400101

Nagy fényerejű LED lámpa,
100-240 VAC

1842LED/BM

CE IP65

Fő jellemzők:

- 10 m vezeték
- Kompakt test csúszásgátló gumiból
- Könnyen cserélhető homloküveg
- Állítható horog
- 340 lumen
- A fejrészen LED a többirányú megvilágításért



100/240V



Termék	Kábel hossza	Cikkszám
1842LED/BM	10 m	018420301

Nagy fényerejű LED lámpa,
12-24V AC/DC

1842LED/ABM

CE IP65

Fő jellemzők:

- 10 m vezeték
- Kompakt test csúszásgátló gumiból
- Könnyen cserélhető homloküveg
- Állítható horog
- 340 lumen
- A fejrészen LED a többirányú megvilágításért



24V



Termék	Kábel hossza	Cikkszám
1842LED/ABM	10 m	018420311

LED pótlámpa,
12-24V AC/DC

1846R-LED/BM

CE IP65

Fő jellemzők:

- 12-24V AC/DC
- Kompakt test csúszásgátló gumiból
- Könnyen cserélhető homloküveg
- Állítható horog
- 340 lumen
- A fejrészen LED a többirányú megvilágításért



Termék	Cikkszám
1846R-LED/BM	018460331





TÖMLŐDOBOK

Pneumatikus szerszámokhoz használható 10-15 méteres, 8-10 mm átmérőjű tömlőcsalád. A termékeink szivárgásmentesek, ezért vízzel is használhatók.



Fonott
poliuretán
tömlő

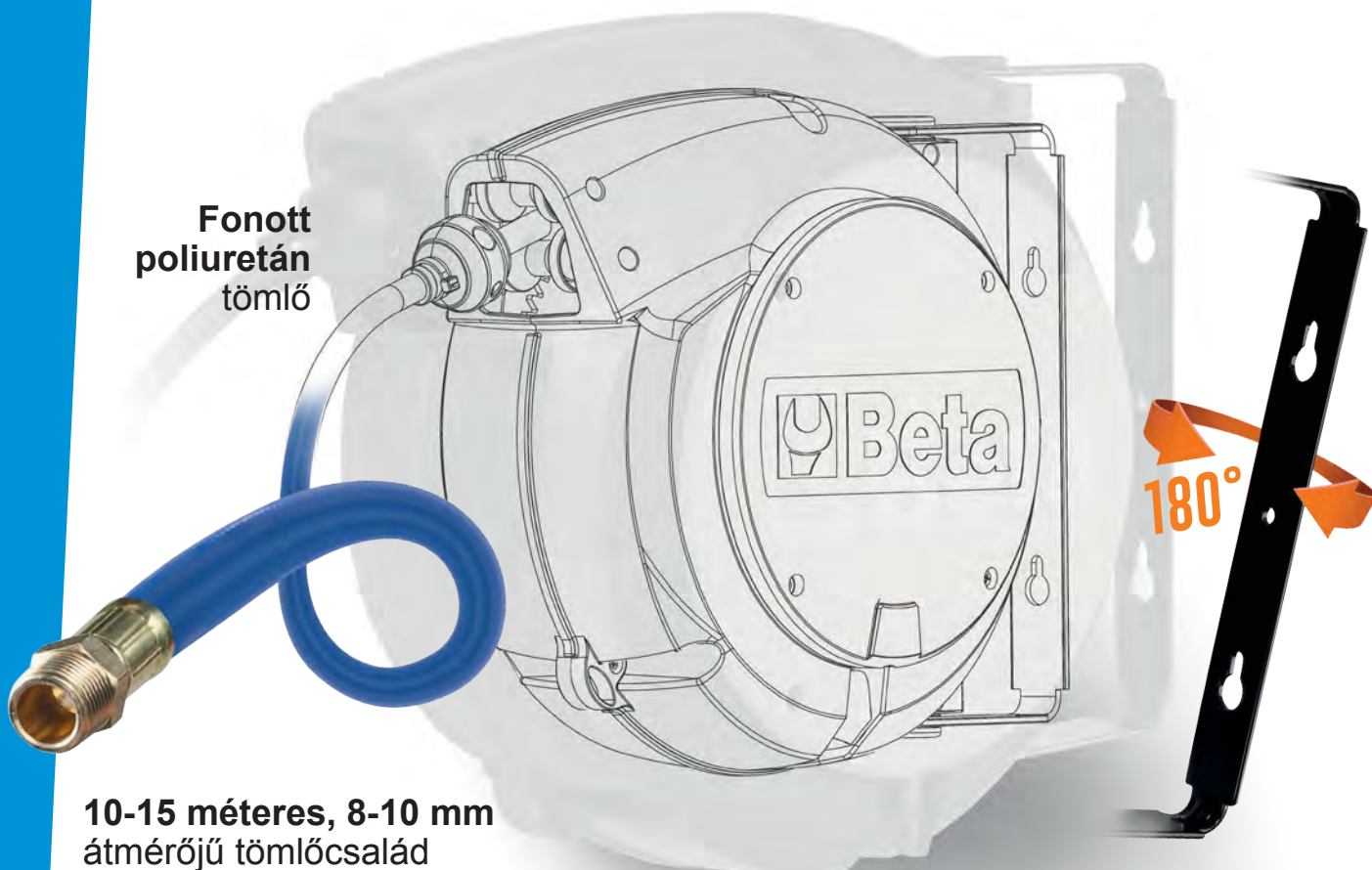

10-15 méteres, 8-10 mm
átmérőjű tömlőcsalád

180°-ban elforgatható
fali konzol

Termék	Cikkszám	Ø tömlő	Tömlő hossza	Dob	Csatlakozók	Levegő	Víz
1900S 8x10	019000080	8 mm	10 m	A	1/4"	✓	✓
1900M 8x15	019000085	8 mm	15 m	B	1/4"	✓	✓
1900M 10x15	019000115	10 mm	15 m	B	3/8"	✓	✓

Automata rugós tömlődob
8x10 mm-es tömlővel

1900S



CE

Fő jellemzők:

- Automatikus rugós tömlődob ütésálló műanyag test, levegőhöz és vízhez
- Max. üzemi nyomás: 15 bar
- Fonott poliuretán tömlő
- Polipropilén ház
- A tömlőt a kívánt hosszban rögzítő szerkezet
- A reteszelő mechanizmus kikapcsolható, így a tömlő folyamatos visszahúzását teszi lehetővé
- Üzemi hőmérséklet tartomány víz esetén: -5 °C / +50 °C
- 180°-ban elforgatható konzollal és kiegészítő gyorscsatlakozó konzollal szállítva

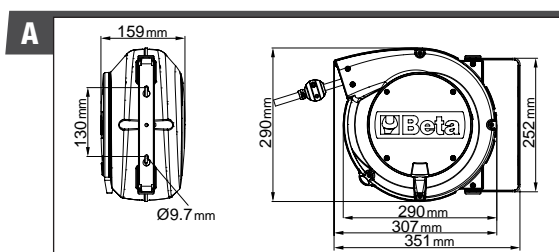

Termék	Ø tömlő D1xD	Tömlő hossza	Csatlakozók	Csatlakozók	Max. üzemi nyomás	Hőmérséklet	Levegő	Víz	Súly	Cikkszám
1900S 8x10	8x10 mm	10 m	1/4"	1/4"	15 bar	50°C	✓	✓	3,90	019000080

Automata rugós tömlődob
8x15 mm-es tömlővel

1900M^{8x15}



CE

Fő jellemzők:

- Automatikus rugós tömlődob ütészálló műanyag test, levegőhöz és vízhez
- Max. üzemi nyomás: 15 bar
- Fonott poliuretán tömlő
- Polipropilén ház
- A tömlőt a kívánt hosszban rögzítő szerkezet
- A reteszelő mechanizmus kikapcsolható, így a tömlő folyamatos visszahúzását teszi lehetővé
- Üzemi hőmérséklet tartomány víz esetén: -5 °C / +50 °C
- 180°-ban elforgatható konzollal és kiegészítő gyorscsatlakozó konzollal szállítva

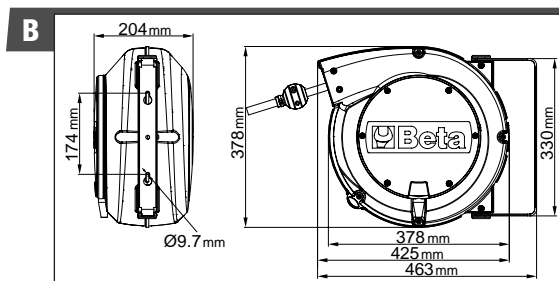

Termék	Ø tömlő D1xD	Tömlő hossza	Csatlakozók	Csatlakozók	Max. üzemi nyomás	Hőmérséklet	Levegő	Víz	Súly	Cikkszám
1900M 8X15	8x15 mm	15 m	1/4"	1/4"	15 bar	50°C	✓	✓	6,00	019000085

Automata rugós tömlődob
10x15 mm-es tömlővel

1900M^{10x15}



CE

Fő jellemzők:

- Automatikus rugós tömlődob ütésálló műanyag test, levegőhöz és vízhez
- Max. üzemi nyomás: 15 bar
- Fonott poliuretán tömlő
- Polipropilén ház
- A tömlőt a kívánt hosszban rögzítő szerkezet
- A reteszelő mechanizmus kikapcsolható, így a tömlő folyamatos visszahúzását teszi lehetővé
- Üzemi hőmérséklet tartomány víz esetén: -5 °C / +50 °C
- 180°-ban elforgatható konzollal és kiegészítő gyorscsatlakozó konzollal szállítva

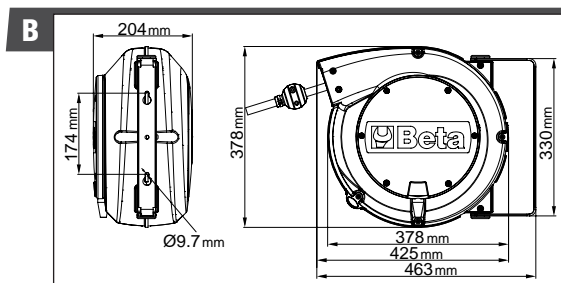

Termék	Ø tömlő D1xD	Tömlő hossza	Csatlakozók	Csatlakozók	Max. üzemi nyomás	Hőmérséklet	Levegő	Víz	Súly	Cikkszám
1900M 10X15	10x15 mm	15 m	3/8"	3/8"	15 bar	50°C	√	√	6,80	019000115



BIZTONSÁG ÉS REND A MUNKATERÜLETEN





099804604

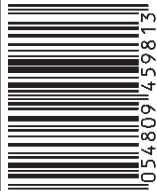

8 054809 459813



Beta
www.beta-tools.com

Beta Utensili S.p.A.
Via Volta, 18 - 20845 Sovico (MB)
ph. +39 039 20771
www.beta-tools.com

A Beta Utensili S.p.A. fenntartja magának a jogot, hogy termékpalletáját előzetes bejelentés nélkül változtassa, illetve módosítsa. A nyomdai hibákért felelősséget nem vállalunk.